

SONY

TV

Per iniziare [1]

- Telecomando [2]
 - Tasti del telecomando [3]
 - Tasti del telecomando [4]
- Collegamento dei terminali [5]
- Come si accendono i LED [6]
- Menu Home [7]
- Selezione degli ingressi [8]
- Caratteristiche di accessibilità [9]

Funzioni utili [10]

- Ricerca di contenuti/controllo del televisore mediante la voce [11]
 - Uso del microfono sul telecomando [12]
 - Uso del microfono incorporato sul televisore (solo per i televisori dotati di microfono incorporato) [13]
- Utilizzo delle app preferite [14]
 - Installazione di app [15]
- Fruizione di app e servizi di streaming video sicuri (Sicurezza e limitazioni) [16]

Guardare il televisore [17]

- Guardare programmi televisivi [18]
 - Uso della guida ai programmi [19]
 - Configurazione delle impostazioni dei canali [20]
 - Ricezione di trasmissioni digitali [21]
 - Ricezione di trasmissioni satellitari [22]
 - Ordinamento o modifica dei canali [23]
- Funzioni utili durante la visione del televisore [24]
- Modifica della qualità dell'immagine/audio in base alle proprie preferenze [25]
 - Regolazione della qualità dell'immagine [26]
 - Regolazione della qualità audio [27]
 - Impostazioni avanzate "Suono" [28]
 - Volume Automatico [29]

- [Bilanciamento](#) [30]

Registrazione di programmi televisivi [31]

- [Registrazione con un dispositivo HDD USB](#) [32]
 - [Uso del dispositivo HDD USB per la registrazione](#) [33]
 - [Registrazione col timer](#) [34]
 - [Informazioni relative alla registrazione con un dispositivo HDD USB](#) [35]
- [Fruizione/cancellazione del contenuto registrato](#) [36]
- [Legenda dei simboli visualizzati nella lista dei titoli registrati](#) [37]

Uso del televisore con altri dispositivi [38]

- [Dispositivi USB](#) [39]
 - [Riproduzione di contenuti memorizzati su un dispositivo USB](#) [40]
 - [Informazioni sui dispositivi USB utilizzati per memorizzare foto e musica](#) [41]
 - [File e formati supportati](#) [42]
 - [Foto](#) [43]
 - [Musica](#) [44]
 - [Video](#) [45]
 - [Frequenze di campionamento audio \(per video\)](#) [46]
 - [Sottotitoli esterni](#) [47]
- [Lettori Blu-ray e DVD](#) [48]
 - [Collegamento di un lettore Blu-ray o DVD](#) [49]
 - [Guardare dischi Blu-ray e DVD](#) [50]
- [Ricevitore cavo/satellite](#) [51]
 - [Collegamento a un ricevitore cavo/satellite](#) [52]
- [Visualizzazione sul televisore della schermata app di iPhone/smartphone o iPad/tablet](#) [53]
- [Computer, fotocamere e videocamere](#) [54]
 - [Collegamento di un computer e visualizzazione del contenuto memorizzato](#) [55]
 - [Collegamento di una fotocamera o videocamera e visualizzazione del contenuto memorizzato](#) [56]
 - [Specifiche del segnale video del computer](#) [57]
- [Sistema audio \(ad esempio ricevitore AV o sound bar\)](#) [58]
 - [Emissione del suono da un sistema audio](#) [59]
 - [Collegamento di un sistema audio](#) [60]
 - [Regolazione di un sistema audio](#) [61]
 - [Formati audio](#) [62]
 - [Accesso alle impostazioni del sistema audio](#) [63]

- [Console per videogiochi](#) [64]
- [Dispositivi Bluetooth](#) [65]
 - [Collegamento di un dispositivo Bluetooth](#) [66]
 - [Regolazione delle impostazioni di sincronizzazione AV](#) [67]
 - [Profili Bluetooth supportati](#) [68]
- [Dispositivi compatibili con CEC](#) [69]
 - [Panoramica su CEC](#) [70]
 - [Uso delle funzioni disponibili con dispositivi compatibili con CEC](#) [71]
 - [Regolazione delle impostazioni CEC](#) [72]
- [Visualizzazione delle immagini in 4K da dispositivi compatibili](#) [73]
 - [Visualizzazione di immagini con risoluzione 4K](#) [74]
 - [Impostazioni per la visualizzazione di immagini attraverso l'ingresso HDMI con qualità superiore](#) [75]
- [Guida alla connettività BRAVIA](#) [76]

[Collegamento a una rete](#) [77]

- [Collegamento a una rete](#) [78]
 - [Collegamento a una rete tramite cavo LAN](#) [79]
 - [Collegamento a una rete tramite connessione wireless](#) [80]
 - [Uso del Wi-Fi per il collegamento del televisore a Internet o a una rete](#) [81]
- [Visualizzazione di contenuti Internet](#) [82]

[Impostazioni](#) [83]

- [Utilizzo di Impostazioni rapide](#) [84]
- [Utilizzo del Dashboard eco](#) [85]
- [Canali & Ingressi](#) [86]
- [Visualizzazione e suono](#) [87]
- [Rete e Internet](#) [88]
- [Account e accesso](#) [89]
- [Privacy](#) [90]
- [App](#) [91]
- [Sistema](#) [92]
- [Telecomandi e accessori](#) [93]
- [Guida e feedback](#) [94]

[Risoluzione dei problemi](#) [95]

- [Iniziare qui](#) [96]

- Autodiagnosi [97]
- Aggiornamenti software [98]
- Se è richiesto un ripristino completo (riavvio) del televisore [99]
- Domande più frequenti relative alla risoluzione dei problemi [100]
- Immagine (qualità)/schermo [101]
 - Assenza di colori/Immagine scura/Colore errato/Immagine troppo luminosa. [102]
 - Immagine distorta/Lo schermo sfarfalla. [103]
 - Le immagini HDR ad alta risoluzione non vengono visualizzate. [104]
- Tastiera [105]
- Ricezione trasmissione [106]
 - Controllare questi elementi prima di eseguire la risoluzione dei problemi di ricezione del televisore. [107]
 - Non è possibile visualizzare i canali digitali. [108]
 - Non è possibile visualizzare i canali satellitari. [109]
 - Mancano alcuni canali digitali. [110]
- Suono [111]
 - Nessun audio ma immagine buona. [112]
 - Audio assente o basso con un sistema home theatre. [113]
 - Si desidera trasmettere l'audio dalle cuffie/dal dispositivo audio Bluetooth e dal sistema audio/dagli altoparlanti del televisore contemporaneamente. [114]
 - Si verifica un ritardo del suono rispetto all'immagine. [115]
 - Il televisore non emette suoni operativi o avvisi acustici. [116]
 - Non è possibile stabilire una connessione eARC. [117]
 - Non è possibile utilizzare la ricerca vocale con il microfono incorporato (solo per i televisori dotati di microfono incorporato). [118]
 - Il televisore reagisce ai suoni circostanti (solo per i televisori dotati di microfono incorporato). [119]
- Rete (Internet)/app [120]
 - Il televisore non riesce a collegarsi a Internet o alla rete. [121]
 - È possibile collegarsi a internet, ma non a certi servizi e app. [122]
- Telecomando/accessori [123]
 - Il telecomando non funziona. [124]
- Alimentazione [125]
 - Non è possibile spegnere il televisore dal telecomando. [126]
 - Il televisore si spegne automaticamente. [127]
 - Il televisore si accende automaticamente. [128]
 - Il televisore non si accende. [129]

- [Dispositivi collegati](#) [130]
 - [Nessuna immagine da un dispositivo collegato.](#) [131]
 - [Non è possibile selezionare un dispositivo connesso.](#) [132]
 - [Non è possibile trovare un dispositivo HDMI CEC collegato.](#) [133]
 - [L'operazione in corso s'interrompe o un dispositivo smette di funzionare.](#) [134]
- [Registrazione HDD USB](#) [135]
 - [Non è possibile utilizzare un dispositivo HDD USB.](#) [136]
- [LED](#) [137]
 - [È possibile disabilitare il LED per evitare che si illumini o lampeggi.](#) [138]
 - [Il LED Risposta operativa lampeggia in rosso.](#) [139]

[Indice/Altro](#) [140]

- [Indice](#) [141]
- [Informazioni sulla Guida](#) [142]
- [Struttura della Guida](#) [143]
- [Specifiche](#) [144]
- [Sito di assistenza](#) [145]
- [Mantenere il televisore aggiornato](#) [146]
- [Informazioni sui marchi](#) [147]

[1]

Per iniziare

[Telecomando](#) In questa sezione sono descritti i tasti del telecomando.

[Collegamento dei terminali](#)

[Come si accendono i LED](#)

[Menu Home](#)

[Selezione degli ingressi](#)

[Caratteristiche di accessibilità](#)

[2] Per iniziare

Telecomando

Selezionare il telecomando.



[3] Per iniziare

Tasti del telecomando

Il telecomando in dotazione, la disposizione dei pulsanti, i nomi dei pulsanti e le funzioni disponibili possono variare a seconda del modello, dell'area geografica e del paese.

Fare clic su un tasto sull'immagine del telecomando per visualizzare una descrizione.



(Alimentazione)

Attiva o passa alla modalità standby/connesso in standby.

TV

Seleziona un canale o un ingresso del televisore, e consente di visualizzare la Menu TV.

(MIC)

Parlare qui per utilizzare il microfono nel telecomando. È presente un LED sopra il microfono.

(Impostazioni rapide)

Visualizzare Impostazioni rapide. Per i dettagli, consultare la pagina [Utilizzo di Impostazioni rapide](#).

(Selezione ingresso)

Visualizzare e selezionare la sorgente di ingresso, ecc. Per i dettagli, consultare la pagina [Selezione degli ingressi](#).

MENU

Visualizza un menu sul televisore che consente di utilizzare sullo schermo le funzioni dei pulsanti che non si trovano sul telecomando.

(Su) / **(Giù)** / **(Sinistra)** / **(Destra)** / **(Invio) (Cursori di navigazione)**

Consentono di navigare tra i menu e selezionare le diverse voci.

In modalità Televisore: Visualizzare e selezionare programmi su altri canali mentre si guardano trasmissioni televisive (digitale/analogico).

(PRECEDENTE)

Richiama la schermata precedente.

(HOME)

Visualizza il menu Home del televisore. Per i dettagli, consultare la pagina [Menu Home](#).

+/- (Volume)

Regola il volume.

(Assistente Google/Microfono)

Consente di chiedere assistenza a Google sul grande schermo. Premere il pulsante Assistente Google (o MIC) sul telecomando per cominciare.

Per i dettagli, consultare la pagina [Uso del microfono sul telecomando](#).

Assistente Google non è disponibile in determinate lingue/paesi/regioni.

(Escludere l'audio)

Esclude l'audio. Premere nuovamente il pulsante per ripristinare l'audio.

Suggerimento

- È possibile attivare o disattivare il servizio di scorciatoia di accessibilità tenendo premuto  (Escludere l'audio).

CH +/- (Canale)

Seleziona il canale.

(Dashboard)

Visualizzare Dashboard.

(Riproduzione) / (Pausa)

Controllano il contenuto visualizzato sul televisore e del dispositivo CEC compatibile collegato.

(Guida)

Visualizza la guida dei programmi digitali del televisore o del ricevitore cavo/satellite (solo per i modelli compatibili con il comando ricevitore cavo/satellite). Per i dettagli, consultare la pagina [Uso della guida ai programmi](#).

Pulsanti App (Servizio online)

Consente di accedere a diversi servizi di streaming video con una semplice pressione. Premere il pulsante per guardare il servizio desiderato.

[4] Per iniziare | Telecomando

Tasti del telecomando

Il telecomando in dotazione, così come la disposizione e i nomi dei pulsanti, possono variare a seconda del modello, del paese e dell'area geografica.

Fare clic su un tasto sull'immagine del telecomando per visualizzare una descrizione.

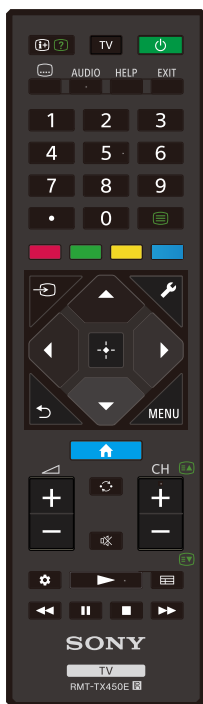

(Visualizzazione Info/Televideo)

Visualizza le informazioni.

TV

Seleziona un canale o un ingresso del televisore, e consente di visualizzare la Menu TV.

(Alimentazione)

Attiva o passa alla modalità standby/connesso in standby.

(Impostazione sottotitoli)

Abilita o disabilita i sottotitoli (se disponibili).

AUDIO

Selezionare l'audio della sorgente multilingue o il doppio audio per il programma in corso di visione (a seconda della sorgente del programma).

HELP

Visualizza il menu Guida. Consente di utilizzare la Guida.

EXIT

Richiama la schermata precedente o consente di uscire dal menu. Se è disponibile il servizio di applicazioni interattive, consente di uscire dal servizio.

Pulsante numerico/ • (Puntino)

Utilizzare i pulsanti 0-9 per la selezione dei canali digitali.

(Televideo)

Visualizza il Televideo.

Pulsanti colorati

Eseguono la funzione assegnata.

(Selezione ingresso)

Visualizzare e selezionare la sorgente di ingresso, ecc. Per i dettagli, consultare la pagina [Selezione degli ingressi](#).

(Impostazioni rapide)

Visualizzare Impostazioni rapide. Per i dettagli, consultare la pagina [Utilizzo di Impostazioni rapide](#).

▲ (Su) / ▼ (Giù) / ◀ (Sinistra) / ▶ (Destra) / -+ (Invio) (Cursori di navigazione)

Consentono di navigare tra i menu e selezionare le diverse voci.

(PRECEDENTE)

Richiama la schermata precedente.

(HOME)

Visualizza il menu Home del televisore. Per i dettagli, consultare la pagina [Menu Home](#).

MENU

Visualizza un menu sul televisore che consente di utilizzare sullo schermo le funzioni dei pulsanti che non si trovano sul telecomando.

+/- (Volume)

Regola il volume.

(Alterna)

Alterna due canali o due ingressi tra loro. Può essere usato per fare avanti e indietro tra il canale o l'ingresso corrente e il canale o ingresso precedentemente selezionati.

(Escludere l'audio)



Esclude l'audio. Premere nuovamente il pulsante per ripristinare l'audio.

Suggerimento

- È possibile attivare o disattivare il servizio di scorciatoia di accessibilità tenendo premuto  (Escludere l'audio).

CH +/- (Canale)

In modalità Televisore: Seleziona il canale.

In modalità Televideo: Seleziona la pagina  (Successiva) o  (Precedente).

(Dashboard)

Visualizzare Dashboard.

(Riproduzione) / (Indietro veloce) / (Pausa) / (Interruzione) / (Avanti veloce)

Controllano il contenuto visualizzato sul televisore e del dispositivo CEC compatibile collegato.

(Guida)

Visualizza la guida dei programmi digitali del televisore o del ricevitore cavo/satellite. Per i dettagli, consultare la pagina [Uso della guida ai programmi](#).

[5] Per iniziare



Collegamento dei terminali



I tipi e le forme dei connettori disponibili variano in base al televisore in uso.

Per conoscere la posizione dei connettori, fare riferimento alla Guida di installazione

(manuale stampato).

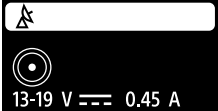
Terminale	Descrizione
	<p>USB</p> <p>Consente di collegarsi a una fotocamera digitale/videocamera/un dispositivo di archiviazione USB.</p> <p>Nota</p> <ul style="list-style-type: none">• Il collegamento di un dispositivo USB di grosse dimensioni potrebbe interferire con altri dispositivi connessi nelle vicinanze. In tal caso, eseguire il collegamento tramite un altro ingresso USB.
	<p>USB HDD REC</p> <p>Consente di collegarsi a un dispositivo HDD USB o a una fotocamera digitale/videocamera/dispositivo di archiviazione USB. La funzione di registrazione con HDD USB è disponibile solamente per limitate aree geografiche, paesi e modelli TV.</p>
	<p>HDMI IN</p> <p>Consente di collegarsi al dispositivo HDMI. L'interfaccia HDMI è in grado di trasferire audio e video digitali su un unico cavo. Per godere di contenuti 4K di alta qualità, collegare un Cavo/i HDMI™ ad alta velocità di qualità superiore e seguire le istruzioni visualizzate sullo schermo per impostare il [Formato segnale HDMI] della porta HDMI IN.</p>
	<p>HDMI IN (eARC/ARC)</p> <p>Per collegare un sistema audio che supporti eARC (Enhanced Audio Return Channel) o ARC (Audio Return Channel), collegare alla porta HDMI contrassegnata con "eARC/ARC" sul televisore. La funzionalità supporta il trasferimento di audio a un sistema audio compatibile con eARC/ARC utilizzando un cavo HDMI. Se il sistema audio non è compatibile con eARC/ARC, eseguire il collegamento tramite DIGITAL AUDIO OUT (OPTICAL).</p>

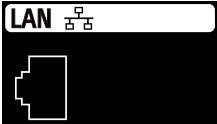
Terminale	Descrizione
	<p>Suggerimento</p> <p>A seconda del modello, accanto al terminale di ingresso HDMI potrebbero trovarsi tre punti tattili. Usarli come riferimento durante l'installazione.</p>
	<p>DIGITAL AUDIO OUT (OPTICAL)</p> <p>Consente di collegarsi all'ingresso audio ottico del sistema audio. Per il collegamento a un sistema audio non compatibile con ARC tramite cavo HDMI, collegare un cavo audio ottico al connettore DIGITAL AUDIO OUT (OPTICAL) per la trasmissione di audio digitale.</p> <p>Suggerimento</p> <p>A seconda del modello, accanto al terminale del DIGITAL AUDIO OUT (OPTICAL) potrebbero trovarsi due punti tattili. Usarli come riferimento durante l'installazione.</p>
	<p>T (ingresso RF)</p> <p>Consente di collegarsi a cavo/antenna/ricevitore esterno.</p> <p>Nota</p> <ul style="list-style-type: none"> • Nel collegamento del cavo all'ingresso RF stringere solo con le dita, una eccessiva pressione può danneggiare il televisore.
	<p>▲ (ingresso satellite)</p> <p>Si collega all'ingresso satellitare.</p> <p>Nota</p> <ul style="list-style-type: none"> • Per collegare il cavo all'ingresso satellitare stringere a mano e con cura, onde evitare di danneggiare il televisore.

Terminale	Descrizione
	<p>LAN</p> <p>Collegamento al router. Consente di collegarsi a una rete tramite cavo LAN.</p> <p>Nota</p> <ul style="list-style-type: none"> • A seconda dell'ambiente operativo della rete, la velocità della connessione potrebbe variare. La qualità e la velocità della comunicazione non sono garantite.
	<p>CAM (Conditional Access Module)</p> <p>Offre l'accesso ai servizi Pay TV. Per i dettagli, consultare il manuale d'uso in dotazione con il modulo CAM.</p> <p>Nota</p> <ul style="list-style-type: none"> • Non inserire la smart card direttamente nel vano CAM del televisore. Inserirla nel modulo di accesso condizionato (CAM) fornito dal rivenditore autorizzato. • Il modulo CAM non è supportato in alcuni paesi/aree geografiche. Verificare con il rivenditore autorizzato. • Nel passaggio a un programma digitale dopo l'uso di video Internet, potrebbe essere visualizzato il messaggio CAM. • Non rimuovere la scheda fittizia o la protezione (la disponibilità dipende dal modello di apparecchio) dal vano CAM del televisore, se non per inserirvi una smart card CAM.

[6] Per iniziare

Come si accendono i LED

Per verificare lo stato del televisore, è sufficiente osservare come si illuminano i LED. La posizione dei LED varia in base al modello.

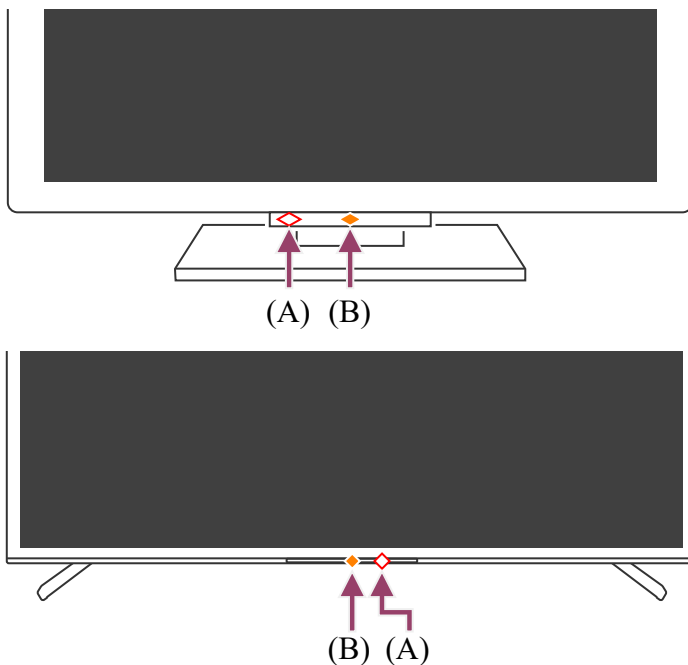

(A) LED della funzione vocale (al centro a destra in basso sul televisore. solo per i televisori con microfono incorporato.*)

(B) LED Risposta operativa (al centro in basso del televisore).

* Il microfono incorporato potrebbe non essere disponibile a seconda del modello, dell'area geografica o della lingua.

LED della funziona vocale

Si accende o lampeggia quando viene rilevato “Ok Google” e il televisore sta comunicando con il server. Lo schema di illuminazione di questo LED dipende dallo stato di comunicazione con il server.

Nota

- È possibile utilizzare il microfono incorporato quando Interruttore microfono integrato è acceso. Per individuare la posizione del tasto del microfono incorporato, fare riferimento alla Guida di riferimento/Guida di installazione fornita con il televisore.
- Dopo avere premuto il pulsante Assistente Google/MIC del telecomando e avere attivato il microfono incorporato sul televisore, il LED della funzione vocale si illumina di color ambra quando il microfono incorporato della TV è spento (quando è acceso, il LED Risposta operativa si illumina di color ambra).

LED Risposta operativa

Si illumina o lampeggia in bianco all'accensione del televisore, alla ricezione dei segnali dal telecomando o durante l'aggiornamento del software tramite un dispositivo di archiviazione USB.

Se abilitata, la voce [Rilevamento di "Ok Google"] si illumina di color ambra. (solo per i televisori con microfono incorporato*)

* Il microfono incorporato potrebbe non essere disponibile a seconda del modello, dell'area geografica o della lingua.

Quando Interruttore microfono integrato è acceso, si illumina in ambra. (solo per i televisori con microfono incorporato*)

* Il microfono incorporato potrebbe non essere disponibile a seconda del modello, dell'area geografica o della lingua.

Argomenti correlati

- [Uso del microfono incorporato sul televisore \(solo per i televisori dotati di microfono incorporato\)](#)
- [È possibile disabilitare il LED per evitare che si illumini o lampeggi.](#)
- [Aggiornamenti software](#)

[7] Per iniziare

Menu Home

La schermata visualizzata quando si preme il pulsante  (HOME) sul telecomando è chiamata Menu Home. Dal Menu Home è possibile ricercare contenuti e scegliere quelli consigliati, selezionare app e richiamare impostazioni.

Le voci visualizzate nel Menu Home possono variare se un account Google è stato impostato sul televisore.

(Alcune funzioni potrebbero non essere disponibili a seconda del modello, del paese e dell'area geografica. Le immagini hanno solo uno scopo illustrativo e potrebbero differire da ciò che appare realmente sullo schermo.)

(A) Il Menu Home quando è stato impostato un account Google sul televisore

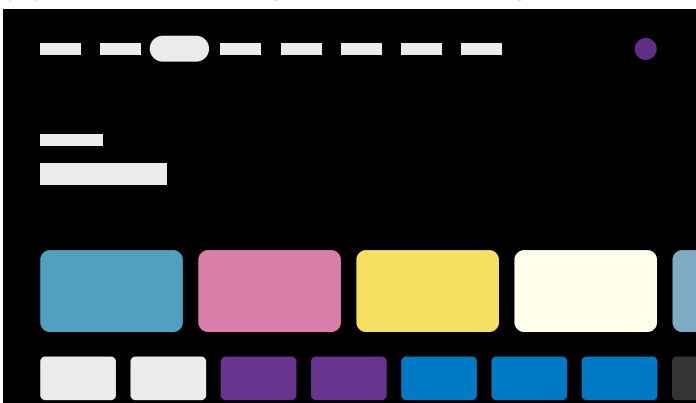

(B) Il Menu Home quando non è stato impostato un account Google sul televisore



Configurazione di un account Google sul televisore

Se si connette il televisore a Internet e si imposta un account Google, è possibile installare le app desiderate sul televisore, guardare i video su Internet e utilizzare la ricerca vocale.

Visualizzazione della TV senza impostare un account Google

Anche se non si imposta un account Google, è possibile guardare trasmissioni televisive e/o visualizzare contenuti da dispositivi collegati al televisore, come ad esempio un lettore Blu-ray. Se si collega il televisore a Internet, è inoltre possibile accedere ai servizi di streaming via Internet visualizzati nel Menu Home.

Nota

- Per impostare un account Google sul televisore in un secondo momento, selezionare Google TV™ dal Menu Home o dal menu delle impostazioni.
- Se si elimina l'account Google, sul televisore vengono ripristinate le impostazioni predefinite.

Suggerimento

- A seconda delle impostazioni del televisore, la schermata Home viene visualizzata quando si accende il televisore. Se si modifica l'impostazione seguente, è possibile sostituire la schermata visualizzata all'accensione del televisore con il canale di trasmissione o la sorgente esterna, ad esempio HDMI, che si stava guardando prima di spegnere il televisore.

- 1 **Premere il pulsante  (Impostazioni rapide) del telecomando.**
- 2 **Selezionare [Comportamento all'accensione], quindi scegliere [L'ingresso utilizzato l'ultima volta].**

Alla successiva accensione del televisore, vengono visualizzati il canale di trasmissione o la sorgente esterna, ad esempio HDMI, che si stava guardando prima di spegnere il televisore.

Le specifiche sono soggette a modifiche senza preavviso.

- Per maggiori informazioni, consultare “Frequently Asked Questions” sul sito di supporto Sony.





[Domande più frequenti relative alla risoluzione dei problemi](#)

[8] Per iniziare

Selezione degli ingressi

Per utilizzare dispositivi (come ad esempio lettori Blu-ray/DVD o unità flash USB) collegati alla TV oppure per tornare a guardare programmi televisivi dopo tale utilizzo, occorre cambiare la sorgente di ingresso.





- 1 **Premere più volte**  **(Selezione ingresso) per selezionare il dispositivo collegato.**

In alternativa, premere il pulsante  **(Selezione ingresso), utilizzare i pulsanti**  **(Sinistra) /**  **(Destra) per selezionare un dispositivo connesso, quindi premere il pulsante**  **(Invio).**

Nota

- Se non vi sono dispositivi connessi all'ingresso HDMI, l'ingresso HDMI potrebbe non essere visualizzato in [Menu ingressi].

Per modificare le voci di ingresso

- 1 **Premere il pulsante**  **(Selezione ingresso).**
- 2 **Premere il pulsante**  **(Destra) (o il pulsante**  **(Sinistra) a seconda della lingua impostata per il televisore) e selezionare**  **(Modifica).**
- 3 **Selezionare la/il ingresso/dispositivo che si desidera nascondere o visualizzare.**
- 4 **Selezionare [Chiudi].**

Suggerimento

- Per modificare l'ordine o nascondere una voce visualizzata, premere il pulsante ▲ (Su) del telecomando con quella voce evidenziata, e verranno visualizzati [Sposta] e [Nascondi]. Se si seleziona [Sposta], utilizzare ◀ (Sinistra) / ▶ (Destra) sul telecomando per spostare l'elemento nella posizione desiderata, quindi premere il pulsante ↵ (Invio) sul telecomando.
- È possibile commutare la trasmissione del televisore premendo semplicemente il pulsante TV sul telecomando.

[9] Per iniziare

Caratteristiche di accessibilità

Questo televisore è fornito di alcune funzioni di accessibilità, utilizzabili con il menu [Accessibilità], come ad esempio la sintesi vocale del testo che appare sullo schermo, Stile del testo evidenziato e i sottotitoli.

Nota

- Alcune funzionalità potrebbero non essere disponibili a seconda del modello, del paese e dell'area geografica.

Premere il pulsante ⚙ (Impostazioni rapide) del telecomando, quindi selezionare [Impostazioni] — [Sistema] — [Accessibilità] per configurare le opzioni di assistenza all'utente.

È possibile attivare o disattivare la funzione scorciatoia del menu [Accessibilità] tenendo premuto il tasto 🔊 (Escludere l'audio) sul telecomando per 3 secondi.

Suggerimento

- Per modificare la funzione scorciatoia, selezionare [Scorciatoia Accessibilità] in [Accessibilità], accedere a [Abilita Scorciatoia Accessibilità] e modificare la funzione in [Servizio scorciatoia].
- Selezionare [Tutorial accessibilità] in [Accessibilità] per saperne di più sulle funzioni di accessibilità per l'utente supportate dal televisore. (Questa funzione potrebbe non essere disponibile a seconda del modello).
- Per utilizzare la funzione di sintesi vocale con la Guida del televisore, consultare la Guida sul sito internet di assistenza Sony utilizzando un computer o uno smartphone.

- Per maggiori informazioni sull'accessibilità, visitare il sito di supporto Sony.

<https://www.sony.net/A11y.GoogleTV/>

[10]

Funzioni utili

[Ricerca di contenuti/controllo del televisore mediante la voce](#)

[Utilizzo delle app preferite](#)

[Fruizione di app e servizi di streaming video sicuri \(Sicurezza e limitazioni\)](#)

[11] Funzioni utili

Ricerca di contenuti/controllo del televisore mediante la voce

[Uso del microfono sul telecomando](#) Questa funzione è disponibile per i televisori i cui telecomandi dispongono di pulsante Assistente Google/MIC.

[Uso del microfono incorporato sul televisore \(solo per i televisori dotati di microfono incorporato\)](#)

[12] Funzioni utili | Ricerca di contenuti/controllo del televisore mediante la voce

Uso del microfono sul telecomando

I telecomandi compatibili con la funzione di telecomando vocale sono dotati di un pulsante Assistente Google/MIC e di un microfono incorporato. Chiedere a Google di cercare film, avviare le app, riprodurre musica e controllare il televisore, tutto con la voce. Premere il pulsante Assistente Google (o MIC) sul telecomando per cominciare.

1 **Tenere premuto il pulsante Assistente Google/MIC sul telecomando.**

Mentre si tiene premuto il pulsante, il microfono viene attivato sul telecomando e il LED sul telecomando si illumina.

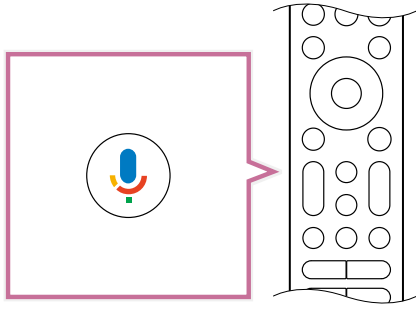

2 Parlare nel microfono tenendo contemporaneamente premuto il pulsante Assistente Google/MIC.

In base al modello, potrebbero venir visualizzate frasi di esempio.



Dopo aver parlato nel microfono, vengono visualizzati i risultati della ricerca.

Suggerimento

- Premendo il pulsante Assistente Google/MIC sul telecomando e pronunciando “Menù aiuto”, vengono visualizzate informazioni sulla modalità di impartire i comandi vocali, oltre ai comandi disponibili. Questa funzione potrebbe non essere disponibile a seconda del modello, del paese, della lingua o dell’area geografica.

Nota

- È necessario disporre di una connessione Internet per utilizzare la ricerca vocale.
- Il tipo di telecomando in dotazione con il televisore, e la disponibilità di un telecomando con microfono incorporato, dipendono dal modello, dal paese e dall’area geografica. Per alcuni modelli, paesi e aree geografiche è disponibile un telecomando opzionale.
- Per utilizzare il microfono del telecomando, è necessario aggiungere e impostare un account Google sul televisore.

Uso del microfono incorporato sul televisore (solo per i televisori dotati di microfono incorporato)

Il microfono incorporato del televisore potrebbe non essere disponibile a seconda dell'area geografica, del paese o della lingua.

Per informazioni sulle lingue che supportano la funzione del microfono incorporato sul televisore, fare riferimento al sito di supporto Sony.

<https://www.sony.net/tv-hf/aep/>

Suggerimento

- L'URL è soggetto a modifiche senza preavviso.

È possibile usare la voce per impartire più comandi al televisore. "Ok Google" consente di:

- Controllare il televisore e i dispositivi smart home
- Godere di musica e intrattenimento
- Ottenere risposte
- Pianificare la giornata e gestire gli impegni

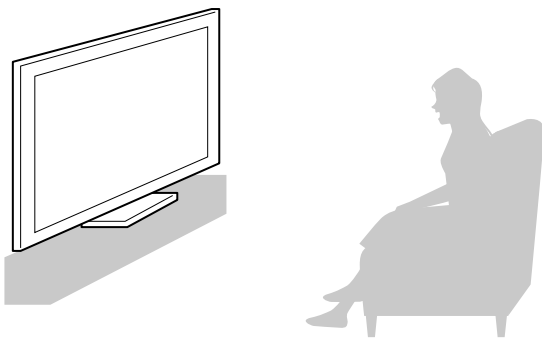

Posizionarsi di fronte al televisore e pronunciare "Ok Google" per cominciare.

Quando il LED della funzione vocale lampeggia in bianco, cominciare a parlare.

La posizione del LED varia in base al modello.

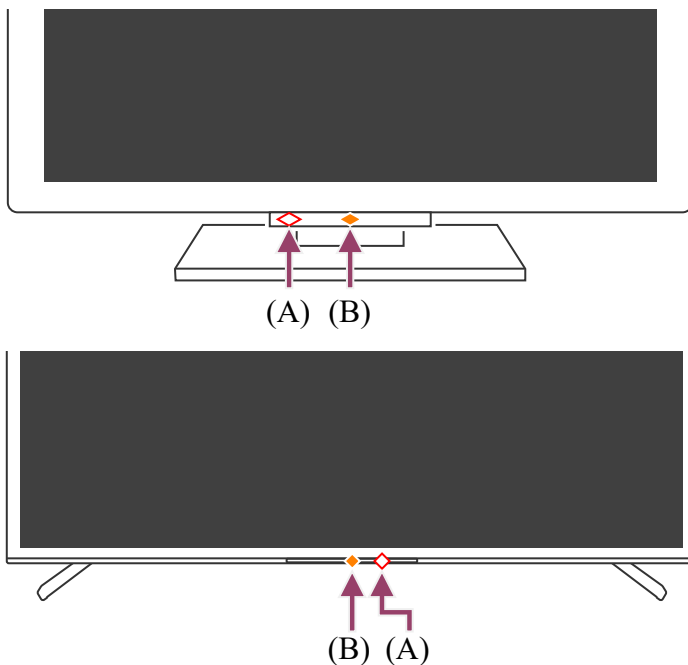

- (A) Il LED della funzione vocale è situato in basso, al centro a destra del televisore.
- (B) Il LED situato in basso, al centro del televisore, si illumina di color ambra quando il funzionamento a mani libere è disponibile.

Per utilizzare il microfono incorporato, abilitare la seguente funzione.

1 **Attivare il microfono incorporato sul televisore.**

Per individuare il tasto del microfono incorporato sul televisore, fare riferimento alla Guida di installazione.

Nota

- È necessario disporre di una connessione Internet per utilizzare il microfono incorporato del televisore.
- Dopo avere attivato il microfono incorporato sul televisore, premere il pulsante Assistente Google/MIC del telecomando 4 volte per completare l'impostazione in base al modello, al paese e all'area geografica. (Solo modelli con microfono incorporato)
- Quando si attiva il microfono incorporato, si registrerà un maggiore consumo di energia poiché rimane sempre all'ascolto.

Suggerimento

- Quando il microfono incorporato sul televisore è attivato, il LED Risposta operativa si illumina di color ambra anche se il televisore è spento (è possibile impostare il LED in modo che non si illumini).
- Il microfono incorporato del televisore potrebbe catturare il suono dell'ambiente e rispondere in modo non intenzionale. Per modificare la sensibilità del microfono,

usare [Sensibilità microfono integrato].

Premere il pulsante  (Impostazioni rapide) del telecomando, quindi selezionare quanto segue nell'ordine indicato.

[Impostazioni] — [Sistema] — [Sensibilità microfono integrato]

Argomenti correlati

- [Collegamento a una rete](#)
- [Come si accendono i LED](#)
- [È possibile disabilitare il LED per evitare che si illumini o lampeggi.](#)

[14] Funzioni utili

Utilizzo delle app preferite

[Installazione di app](#)

[15] Funzioni utili | Utilizzo delle app preferite

Installazione di app

È possibile installare le app sul televisore, esattamente come per gli smartphone e i tablet.

Nota

- È possibile installare solo le app compatibili con il televisore che potrebbero essere diverse da quelle per smartphone/tablet.
- Per installare le app, sono necessari una connessione Internet e un account Google.

Suggerimento

- Se non si dispone di un account Google o se si desidera creare un account condiviso, creare un nuovo account accedendo al sito Web seguente.

<https://accounts.google.com/signup>

Il sito Web sopra può variare a seconda del paese e dell'area geografica. È anche soggetto a modifiche senza preavviso. Per i dettagli, consultare la pagina iniziale di Google.

- Si consiglia di creare un account Google su un computer o su un dispositivo portatile.

- 1 Premere il pulsante  (HOME), quindi da **Q** nella schermata Home, pronunciare “Cerca app <nome app>” per cercare le app da installare. In alternativa, selezionare il campo di immissione e utilizzare la tastiera su schermo.
- 2 Dai risultati della ricerca, selezionare un’app e installarla.

Suggerimento

- Se la ricerca delle app non produce i risultati desiderati, pronunciare “Google Play Store”, quindi tentare di ricercare l’app sulla schermata di Google Play Store.
- È inoltre possibile selezionare una categoria nella scheda App del Menu Home, quindi selezionare l’app desiderata.

Al termine del download, l’app viene automaticamente installata e aggiunta. Selezionare [Apri] per avviare l’app.

Suggerimento

- Per avviare un’app installata in un momento successivo, selezionare la scheda App nel Menu Home, quindi selezionare [Mostra tutto] sul lato destro dell’area delle app. Selezionare l’app installata per avviarla.

Informazioni sulle app a pagamento

Esistono app gratuite e app a pagamento. Per acquistare un’app a pagamento, sono necessari un codice carta regalo Google Play prepagata o le informazioni sulla carta di credito. È possibile acquistare una carta regalo Google Play da vari rivenditori.

Per eliminare un’app

- 1 Premere il pulsante  (Impostazioni rapide) del telecomando, selezionare [Impostazioni] — [App], quindi l’app da eliminare e disinstallarla.

Argomenti correlati

- [Collegamento a una rete tramite cavo LAN](#)
- [Uso del Wi-Fi per il collegamento del televisore a Internet o a una rete](#)

Fruizione di app e servizi di streaming video sicuri (Sicurezza e limitazioni)

È possibile garantire un uso sicuro del televisore impostando restrizioni di installazione sulle app che vengono scaricate da fonti sconosciute, o restrizioni in base all'età sui programmi e sui video. (Alcune funzionalità potrebbero non essere disponibili a seconda del modello, del paese e dell'area geografica).

È possibile impostare le seguenti funzioni della voce [Controllo genitori] per un uso sicuro del televisore da parte dei minori.

- Limita i canali TV
- Limitare l'installazione di app da fonti sconosciute
- Limitare l'uso delle app (funzione di blocco tramite password)

È possibile limitare le funzionalità mediante le impostazioni descritte di seguito.

Per impostare limitazioni in base all'età sui programmi

- 1 **Premere il pulsante  (Impostazioni rapide) del telecomando, quindi selezionare quanto segue nell'ordine indicato.**

[Impostazioni] — [Sistema] — [Controllo genitori] — [Canali] — [Valutazioni TV].

Le opzioni disponibili dipendono dal modello, dal paese, dall'area geografica e dalle impostazioni.

Per limitare l'accesso alle app (funzione di blocco tramite password)

È possibile limitare l'accesso ad app specifiche, come i browser per navigare in Internet, da parte dei bambini.

Impostare le limitazioni in [Controllo genitori].

Se questa limitazione è attivata, per avviare un'app è necessario immettere il PIN.



- 1 **Premere il pulsante  (Impostazioni rapide) del telecomando, quindi selezionare quanto segue nell'ordine indicato.**

[Impostazioni] — [Sistema] — [Controllo genitori] — [App]

- 2 **Impostare o immettere il PIN.**

- 3 **Attivare [Limita utilizzo app].**

4 **Selezionare le app per le quali si desidera bloccare l'accesso dalla lista delle app.**

Lo stato delle app bloccate passa da  (Sbloccato) a  (Bloccato). Per bloccare tutte le app, selezionare [Tutte le app].

Per limitare l'installazione di app da fonti sconosciute

1 **Premere il pulsante (Impostazioni rapide) del telecomando, quindi selezionare quanto segue nell'ordine indicato.**

[Impostazioni] — [Privacy] — [Sicurezza e limitazioni] — [Origini sconosciute] — modificare l'impostazione in [Installa app sconosciute].

Nota

- Modificando le impostazioni del menu [Sicurezza e limitazioni], il dispositivo e i dati personali saranno più vulnerabili agli attacchi da parte di app sconosciute provenienti da fonti diverse da Play Store. Utilizzando queste app l'utente si assume qualsiasi responsabilità per eventuali danni causati al proprio dispositivo o per la perdita di dati.
- In caso di dimenticanza del PIN, sarà necessario ripristinare il televisore sulle impostazioni originali di fabbrica. Accertarsi di non dimenticare il PIN.

Suggerimento

- A seconda dell'app possono essere disponibili anche altre restrizioni. Per i dettagli, consultare la Guida della app.

[17]

Guardare il televisore

[Guardare programmi televisivi](#)

[Funzioni utili durante la visione del televisore](#)

[Modifica della qualità dell'immagine/audio in base alle proprie preferenze](#)

[18] Guardare il televisore

Guardare programmi televisivi

[Uso della guida ai programmi](#)

[Configurazione delle impostazioni dei canali](#)

[19] Guardare il televisore | Guardare programmi televisivi

Uso della guida ai programmi

È possibile trovare rapidamente i propri programmi preferiti.

- 1 **Premere il pulsante  (Guida) per visualizzare la guida ai programmi digitali.**

[20] Guardare il televisore | Guardare programmi televisivi

Configurazione delle impostazioni dei canali

[Ricezione di trasmissioni digitali](#)

[Ricezione di trasmissioni satellitari](#)

[Ordinamento o modifica dei canali](#)

[21] Guardare il televisore | Guardare programmi televisivi | Configurazione delle impostazioni dei canali

Ricezione di trasmissioni digitali

- 1 **Premere il pulsante  (Impostazioni rapide) sul telecomando, quindi selezionare [Impostazioni] — [Canali & Ingressi] — [Canali] — [Impostazione dei Canali] — [Ricerca Canali].**
- 2 **Seguire le istruzioni sullo schermo per sintonizzare tutti i canali digitali disponibili e memorizzarli nel televisore.**

Suggerimento

- Dopo un trasloco, o il cambio del provider di servizi, oppure se si desidera cercare nuovi canali appena rilasciati, è possibile risintonizzare il televisore selezionando [Ricerca Canali] e seguendo le istruzioni a schermo.

Argomenti correlati

- [Mancano alcuni canali digitali.](#)

[22] Guardare il televisore | Guardare programmi televisivi | Configurazione delle impostazioni dei canali

Ricezione di trasmissioni satellitari

Se è installata un'antenna parabolica, è possibile visualizzare le trasmissioni satellitari configurando le impostazioni del sintonizzatore.

- 1 **Premere il pulsante  (Impostazioni rapide) sul telecomando, quindi selezionare [Impostazioni] — [Canali & Ingressi] — [Canali] — [Impostazione dei Canali] — [Ricerca Canali] per le trasmissioni satellitari in abbonamento.**
- 2 **Seguire le istruzioni a video.**

Argomenti correlati

- [Non è possibile visualizzare i canali satellitari.](#)

[23] Guardare il televisore | Guardare programmi televisivi | Configurazione delle impostazioni dei canali

Ordinamento o modifica dei canali

È possibile ordinare la visualizzazione dei canali secondo un ordine preferito.

- 1 **Premere il pulsante  (Impostazioni rapide) sul telecomando, quindi selezionare [Impostazioni] — [Canali & Ingressi] — [Canali] — [Modifica elenco canali].
Nel caso vengano visualizzate più voci, selezionare quella che si desidera modificare.**

Nota

- Le opzioni disponibili possono variare a seconda del paese e dell'area geografica.

[24] Guardare il televisore

Funzioni utili durante la visione del televisore

Timer

Usare un timer per accendere e spegnere il televisore.

Protezione dei minori

Utilizzare [Controllo genitori] per impostare le restrizioni per i minori.

Per i dettagli, consultare [Sistema](#).

(Impostazione sottotitoli)

Premere il pulsante MENU sul telecomando per attivare i sottotitoli.

Regolazione della qualità immagine/qualità audio

Regolare la qualità dell'immagine/audio in base alle proprie preferenze.

Per i dettagli, consultare [Visualizzazione e suono](#).

[25] Guardare il televisore

Modifica della qualità dell'immagine/audio in base alle proprie preferenze

[Regolazione della qualità dell'immagine](#)

[Regolazione della qualità audio](#)

[Impostazioni avanzate "Suono"](#)

[Volume Automatico](#)

[Bilanciamento](#)

[26] Guardare il televisore | Modifica della qualità dell'immagine/audio in base alle proprie preferenze

Regolazione della qualità dell'immagine

È possibile configurare diverse impostazioni relative ai parametri del televisore, come ad esempio il colore e la luminosità dell'immagine, oppure le dimensioni dello schermo.

Nota

- La visualizzazione effettiva potrebbe variare da quanto riportato, e alcune impostazioni potrebbero non essere disponibili a seconda del modello, dell'area geografica, del paese o del contenuto visionato.

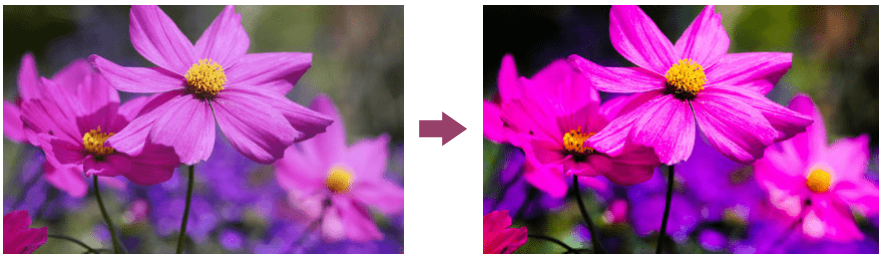

Premere il pulsante  (Impostazioni rapide) sul telecomando, quindi selezionare [Impostazioni] — [Visualizzazione e suono] — l'opzione desiderata.

È possibile modificare le seguenti impostazioni.

Immagine

Regolare le impostazioni immagine, ad esempio Luminosità, Colore e Tinta.

Modalità Immagine

Modifica la qualità dell'immagine in base al contenuto in visione, come ad esempio sport o film.

Immagine automatica

Seleziona automaticamente la modalità immagine più adatta in base al contenuto proveniente dai dispositivi HDMI.

Sens. Luce Amb.

Ottimizzare la luminosità in base alle condizioni di illuminazione.

Luminosità

È possibile regolare la retroilluminazione in modo che vengano visualizzati i bianchi più luminosi e i neri più profondi.

Colore

Regolare il livello di saturazione del colore.

Avanzate

È possibile impostare quanto segue.

Luminosità

È possibile impostare quanto segue.

Luminosità

Regola il livello di luminanza dello schermo.

Contrasto

Regolare il livello di bianco delle immagini.

Gamma

Regolare il bilanciamento dei toni chiari e scuri. Aumentare o diminuire la luminosità tra bianco e nero.

Intensità del nero

Regolare il livello di nero delle immagini.

Regolazione del nero

Aumentare il nero nelle immagini per un contrasto maggiore.

Super contrasto

Consente di regolare automaticamente il contrasto in base alla luminosità delle immagini.

Equalizzatore nero

Illumina le aree scure dell'immagine per semplificare l'individuazione di persone e oggetti. Applicabile quando [Modalità Immagine] è impostato su [Gioco] o [Gioco Dolby Vision].

Luminosità automatica per aree (dimming)

Consente di ottimizzare il contrasto regolando la luminosità nelle singole sezioni dello schermo.

Luminanza di picco

Regola la luminanza di picco per visualizzare i bianchi più luminosi.

Colore

È possibile impostare quanto segue.

Colore

Regolare il livello di saturazione del colore.

Tinta

Regolare i toni verde e rosso.

Temp. Colore

Regolare la temperatura del colore.

Controlli temperatura colore

Regolare la temperatura del colore nel dettaglio.

Colore Brillante

Aumentare la vivacità dei colori.

Limpido

È possibile impostare quanto segue.

Nitidezza

Regolare i dettagli delle immagini.

Reality Creation

Regola finezza e rumore per immagini realistiche.
Selezionando [Manuale], è possibile regolare [Risoluzione].

Risoluzione

Regola finezza e rumore per immagini realistiche.

Riduzione del rumore saltuario

Ridurre il disturbo casuale ripetuto.

Riduzione del rumore digitale

Ridurre il disturbo della compressione video.

Movimento

È possibile impostare quanto segue.

Riduzione effetto mosso

Regola il livello di nitidezza inserendo un fotogramma nero per ridurre l'effetto mosso.
Applicabile quando [Modalità Immagine] è impostato su [Gioco] o [Gioco Dolby Vision].

Motionflow

Raffina le immagini in movimento. Incrementa il numero di frame dell'immagine, per assicurare una migliore fluidità del video. Selezionando [Personale], è possibile regolare [Fluidità] e [Nitidezza].

Fluidità

Regolare il livello di fluidità.

Nitidezza

Regola il livello di nitidezza.

Modalità Film

Consente di ottimizzare la qualità dell'immagine in base al contenuto del video, ad esempio film o computer grafica. Riproduce in modo fluido le immagini in movimento (filmate a 24 frame al secondo), come ad esempio i film.

Segnale video

È possibile impostare quanto segue.

Modalità HDR

Immagine adatta a un segnale HDR (High Dynamic Range).

Gamma video HDMI

Selezionare la gamma del segnale per l'ingresso HDMI.

Ripristino

È possibile impostare quanto segue.

Ripristino

Ripristina tutte le impostazioni dell'immagine corrente ai valori predefiniti.

Controllo Schermo

Regolare il rapporto d'aspetto dell'area dello schermo visualizzabile.

Formato Immagine

Regolare dimensioni immagini.

Suggerimento

- Con un segnale in ingresso da 4 096 x 2 160p e [Formato Immagine] impostato su [Auto], la risoluzione visualizzata corrisponde a 3 840 x 2 160p. Per visualizzare la risoluzione 4 096 x 2 160p, impostare [Formato Immagine] su [Originale].
-

Area Schermo

Regolare l'area dello schermo visualizzabile. Impostare su [Auto] per regolare automaticamente l'area dello schermo visibile in base al segnale.

Dimensioni schermo

Regolare le dimensioni dello schermo in verticale o in orizzontale.

Posizione schermo

Regolare la posizione dello schermo in verticale o in orizzontale.

[27] Guardare il televisore | Modifica della qualità dell'immagine/audio in base alle proprie preferenze

Regolazione della qualità audio

È possibile configurare diverse impostazioni relative al suono del televisore, come ad esempio la qualità audio.

Nota

- La visualizzazione effettiva potrebbe variare da quanto riportato, e alcune impostazioni potrebbero non essere disponibili a seconda del modello, dell'area geografica, del paese, delle impostazioni del televisore o del dispositivo collegato.

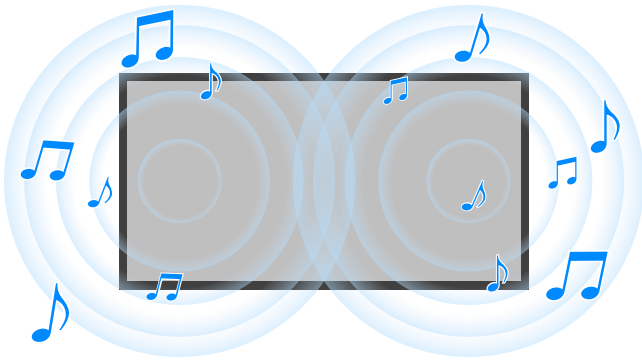

Premere il pulsante  (Impostazioni rapide) sul telecomando, quindi selezionare [Impostazioni] — [Visualizzazione e suono] — l'opzione desiderata.

È possibile modificare le seguenti impostazioni.

Suono

Regolare le impostazioni in base all'ingresso, come il televisore o HDMI, e a altre impostazioni comuni per usufruire di vari effetti audio.

È possibile configurare impostazioni come le seguenti.

Personalizzazione suono

Regolare la qualità audio.

Per i dettagli, consultare la pagina [Impostazioni avanzate "Suono"](#).

Livello volume

Regolare il livello del suono dell'ingresso corrente.

Per i dettagli, consultare la pagina [Impostazioni avanzate "Suono"](#).

Volume Automatico

Mantenere costante il livello del volume per tutti i programmi e gli ingressi.

Per i dettagli, consultare [Volume Automatico](#).

Bilanciamento

Regolare il bilanciamento degli altoparlanti.

Per i dettagli, consultare [Bilanciamento](#).

Posizione TV

Modificare [Posizione TV] in base all'installazione del televisore.

Ripristino

Ripristinare tutte le impostazioni audio ai valori predefiniti.

Post-elaborazione

Selezionare la tecnologia di elaborazione audio.

Uscita audio

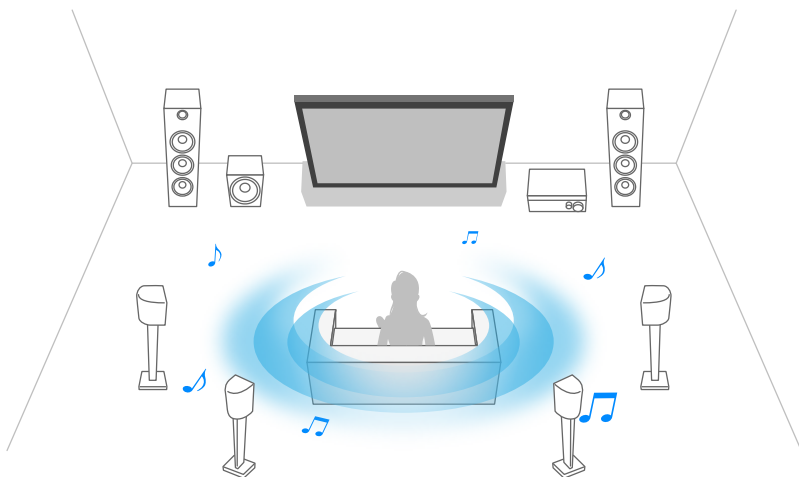

Configurare per trasmettere l'audio da un sistema audio piuttosto che dagli altoparlanti del televisore.

È possibile configurare impostazioni come le seguenti.

Altoparlante

Selezionare altoparlanti del TV o esterni.

Sincronizzazione A/V

Regolare la sincronia tra audio e video durante l'utilizzo di un dispositivo audio A2DP Bluetooth o di un sistema audio specifico collegato con un cavo HDMI.

Uscita audio digitale

Configura il tipo di uscita per l'audio digitale. Quest'impostazione è disponibile solo quando per [Altoparlante] si seleziona [Sistema audio].

Suggerimento

- La trasmissione del segnale è meno deteriorata e disturbata, mentre la qualità audio è superiore rispetto ai collegamenti analogici.

Volume uscita audio digitale

Applicato solo a PCM. I livelli di volume tra PCM e audio compresso differiscono.

Argomenti correlati

- [Impostazioni avanzate "Suono"](#)
- [Accesso alle impostazioni del sistema audio](#)

[28] Guardare il televisore | Modifica della qualità dell'immagine/audio in base alle proprie preferenze

Impostazioni avanzate “Suono”

Questa pagina descrive le diverse impostazioni per le funzionalità configurabili con [Suono].

Nota

- La visualizzazione effettiva potrebbe variare da quanto riportato, e alcune impostazioni potrebbero non essere disponibili a seconda del modello, dell'area geografica, del paese, delle impostazioni del televisore o del dispositivo collegato.

[Personalizzazione suono]

Impostazione	Descrizione
Surround	Riprodurre audio surround realistico in maniera virtuale.
Effetto surround	Regola l'effetto audio surround.
Ottimizzatore dialogo	Esalta l'audio della voce.
Equalizzatore	Regola l'audio in base a diverse frequenze.

[Livello volume]

Impostazione	Descrizione
Offset volume	Regolare il livello audio dell'ingresso corrente in base agli altri ingressi.
Gamma dinamica	Compensa la differenza di livello acustico tra canali.
Gamma dinamica DTS	Regola la gamma dinamica del segnale DTS.

Argomenti correlati

- [Regolazione della qualità audio](#)
-

[29] Guardare il televisore | Modifica della qualità dell'immagine/audio in base alle proprie preferenze

Volume Automatico

Il volume viene automaticamente regolato su un dato livello, in base alle modifiche del volume delle trasmissioni e dei segnali di ingresso.

Ridurre la differenza di volume che si verifica al cambiamento dei canali o degli ingressi consente l'uso a un livello di volume costante. Per abilitare la funzione, premere il pulsante  (Impostazioni rapide) del telecomando, quindi selezionare le seguenti impostazioni.

[Impostazioni] — [Visualizzazione e suono] — [Suono] — [Volume Automatico]

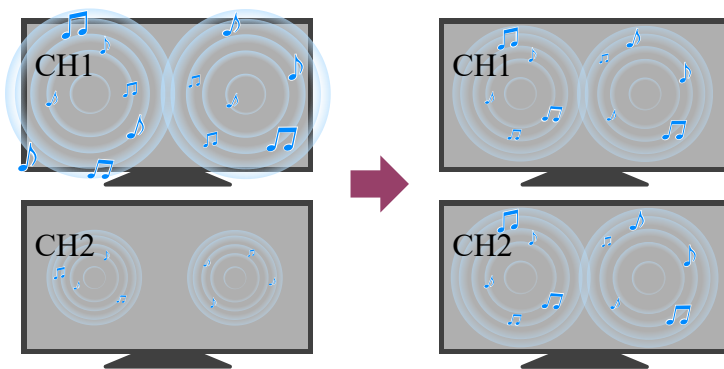

Nota

- L'effetto varia a seconda del modello, dell'area geografica, del paese, delle impostazioni, della trasmissione e del segnale di ingresso.

[30] Guardare il televisore | Modifica della qualità dell'immagine/audio in base alle proprie preferenze

Bilanciamento

Regola il bilanciamento dell'audio tra destra e sinistra.

L'audio di destra e di sinistra potrebbe risultare non bilanciato a causa della distanza dalle pareti e dalle finestre e del riflesso del suono. È possibile regolare il bilanciamento del volume. Per regolare il bilanciamento dell'audio, premere il pulsante  (Impostazioni rapide) del telecomando, quindi selezionare le seguenti impostazioni.

[Impostazioni] — [Visualizzazione e suono] — [Suono] — [Bilanciamento]

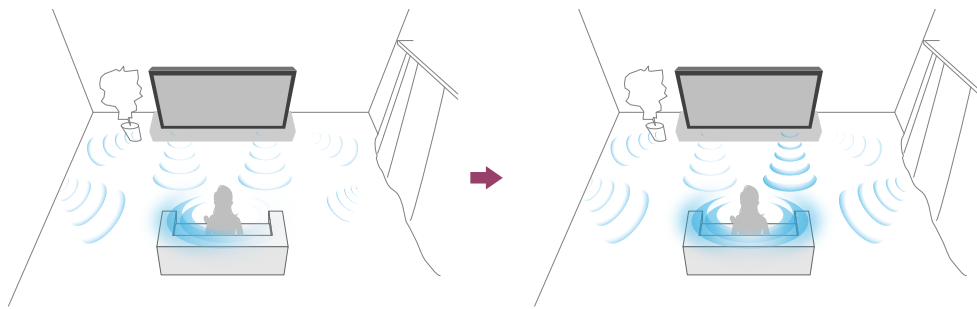

Nota

- L'effetto varia a seconda del modello, dell'area geografica, del paese, delle impostazioni e dell'ambiente di installazione.

[31]

Registrazione di programmi televisivi

[Registrazione con un dispositivo HDD USB](#)

[Fruizione/cancellazione del contenuto registrato](#)

[Legenda dei simboli visualizzati nella lista dei titoli registrati](#)

[32] Registrazione di programmi televisivi

Registrazione con un dispositivo HDD USB

[Uso del dispositivo HDD USB per la registrazione](#)

[Registrazione col timer](#)

[Informazioni relative alla registrazione con un dispositivo HDD USB](#)

[33] Registrazione di programmi televisivi | Registrazione con un dispositivo HDD USB

Uso del dispositivo HDD USB per la registrazione

Questa funzione è disponibile solo per limitate aree geografiche, paesi e modelli TV.

I modelli di registrazione con HDD USB hanno [Impostazioni registrazione] in [Impostazioni] — [Canali & Ingressi].

Collegare un dispositivo HDD USB al televisore per registrare le trasmissioni digitali.

Collegare il dispositivo HDD USB alla porta USB del televisore denominata "HDD REC" (le porte USB blu supportano la registrazione HDD).

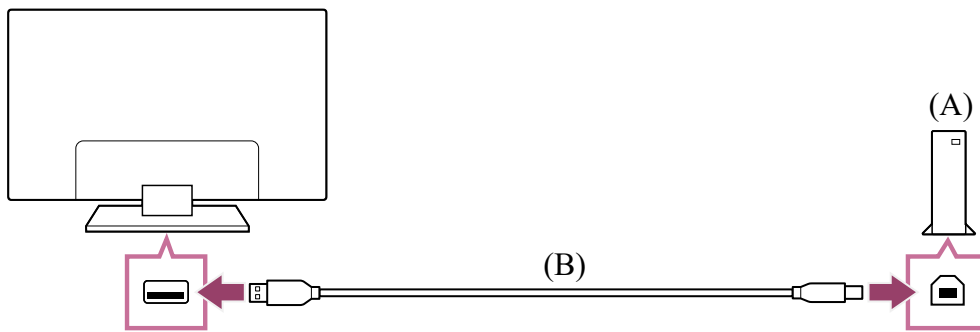

(A) Dispositivo HDD USB

(B) Cavo USB (non in dotazione)

- 1 Collegare un dispositivo HDD USB alla porta USB (blu) denominata “HDD REC” sul televisore.**
- 2 Accendere il dispositivo HDD USB.**
- 3 Attendere fino a che non viene visualizzato il messaggio [Unità USB connessa].**
- 4 Andare a [Impostazioni registrazione] in [Impostazioni] — [Canali & Ingressi].**
- 5 Selezionare Dispositivo di registrazione e assicurarsi che PVR sia abilitato.**

Nota

- Nel caso in cui il dispositivo non venga rilevato al punto 4, seguire le istruzioni del messaggio e verificare di aver connesso alla porta USB Super Speed (blu) un dispositivo HDD USB per la registrazione.

Qualora il dispositivo HDD USB non venga riconosciuto neanche dopo aver controllato la connessione, è necessario controllare se il dispositivo è installato come “Dispositivo di archiviazione rimovibile” in [Impostazioni] — [Sistema] — [Memoria] poiché potrebbe essere già registrato come dispositivo per scopi diversi dalla registrazione. Fare riferimento a “[Informazioni relative alla registrazione con un dispositivo HDD USB](#)” per utilizzare il dispositivo USB HDD per la registrazione.

Argomenti correlati

- [Informazioni relative alla registrazione con un dispositivo HDD USB](#)

Questa funzione è disponibile solamente per limitate aree geografiche, paesi e modelli TV.

I modelli di registrazione con HDD USB hanno [Impostazioni registrazione] in [Impostazioni] — [Canali & Ingressi].

- 1 **Premere il pulsante  (Guida).**
- 2 **Evidenziare il programma desiderato nella guida ai programmi, premere MENU e selezionare [Elenco programmazioni].**
- 3 **Assicurarsi che gli orari dei programma e altre informazioni siano corretti, quindi selezionare [Conferma].**

Per controllare, modificare o eliminare le impostazioni del timer

Il controllo, la modifica e la cancellazione delle impostazioni del timer possono essere eseguiti in [Elenco timer di registrazione].

- 1 **Premere MENU e selezionare [Recorded Title List] (Elenco titoli registrati).**
- 2 **Premere di nuovo MENU e selezionare [Elenco programmazioni].**
- 3 **In Elenco programmazioni, premere MENU e selezionare  [Modifica].**
- 4 **Configurare l'impostazione del timer.**
- 5 **Selezionare [Conferma].**

Nota

- La registrazione con timer non funzionerà con il cavo di alimentazione CA scollegato.

Argomenti correlati

- [Fruizione/cancellazione del contenuto registrato](#)

Informazioni relative alla registrazione con un dispositivo HDD USB

Questa funzione è disponibile solamente per limitate aree geografiche, paesi e modelli TV.

I modelli di registrazione con HDD USB hanno [Impostazioni registrazione] in [Impostazioni] — [Canali & Ingressi].

- Il dispositivo HDD USB deve essere utilizzato esclusivamente per la registrazione. Utilizzare un dispositivo HDD USB diverso per visualizzare foto e video.
- Sono supportati solo HDD USB superiori a 32 GB.
- La connessione di un dispositivo HDD USB tramite un hub USB non è supportata. Collegare il dispositivo direttamente al televisore.
- Solo questo televisore è in grado di riprodurre i dati registrati sul dispositivo HDD USB da esso riconosciuto.
- La registrazione è supportata solo per trasmissioni televisive e radiofoniche digitali. La registrazione di trasmissioni di dati non è supportata.
- Non è possibile registrare segnali criptati/crittografati.
- Non è possibile eseguire la registrazione nei casi seguenti:
 - Il televisore non è in grado di riconoscere il dispositivo HDD USB.
 - Sul dispositivo HDD USB sono registrati più di 1.000 programmi.
 - Il dispositivo HDD USB è pieno.
- La selezione automatica del programma potrebbe non essere possibile durante la registrazione.
- La registrazione di un programma è possibile unicamente se è stata autorizzata.
- Se si utilizza un modulo di accesso condizionato (CAM), evitare di utilizzare la sua protezione di classificazione per minori, che potrebbe non funzionare durante la registrazione. In alternativa, utilizzare il blocco dei programmi o la classificazione per minori propria del televisore, se supportati dall'emittente.
- In Norvegia, alcuni programmi non possono essere registrati a causa di limitazioni legali.
- Se il televisore subisce urti durante la registrazione su HDD USB, si potrebbero verificare dei disturbi nel contenuto registrato.
- In nessun caso Sony potrà essere ritenuta responsabile della mancata registrazione o di qualsiasi danno o perdita di contenuti registrati causati da o associati a malfunzionamento del televisore, interferenza con il segnale o qualsiasi altro problema.

Fruizione/cancellazione del contenuto registrato



Questa funzione è disponibile solamente per limitate aree geografiche, paesi e modelli TV.

I modelli di registrazione con HDD USB hanno [Impostazioni registrazione] in [Impostazioni] — [Canali & Ingressi].

Per guardare il contenuto registrato

- 1 Premere MENU e selezionare [Recorded Title List] (Elenco titoli registrati). Se [Recorded Title List] non esiste, selezionare  [Modifica] e aggiungere [Recorded Title List], quindi il contenuto desiderato.

Per eliminare il contenuto registrato

- 1 Premere MENU e selezionare [Recorded Title List] (Elenco titoli registrati). Se [Recorded Title List] non esiste, selezionare  [Modifica] e aggiungere [Recorded Title List].
- 2 Evidenziare il programma da eliminare, selezionare  (icona Elimina) nell'elenco dei menu.

Per maggiori informazioni sul significato dei simboli nell'elenco dei titoli registrati, consultare [Legenda dei simboli visualizzati nella lista dei titoli registrati](#).

[37] Registrazione di programmi televisivi

Legenda dei simboli visualizzati nella lista dei titoli registrati

Questa funzione è disponibile solamente per limitate aree geografiche, paesi e modelli TV.

 : In registrazione

[38]

Uso del televisore con altri dispositivi

[Dispositivi USB](#)

[Lettori Blu-ray e DVD](#)

[Ricevitore cavo/satellite](#)

[Visualizzazione sul televisore della schermata app di iPhone/smartphone o iPad/tablet](#)

[Computer, fotocamere e videocamere](#)

[Sistema audio \(ad esempio ricevitore AV o sound bar\)](#)

[Console per videogiochi](#)

[Dispositivi Bluetooth](#)

[Dispositivi compatibili con CEC](#)

[Visualizzazione delle immagini in 4K da dispositivi compatibili](#)

[Guida alla connettività BRAVIA](#)

[39] Uso del televisore con altri dispositivi

Dispositivi USB

[Riproduzione di contenuti memorizzati su un dispositivo USB](#)

[Informazioni sui dispositivi USB utilizzati per memorizzare foto e musica](#)

[File e formati supportati](#)

[40] Uso del televisore con altri dispositivi | Dispositivi USB

Riproduzione di contenuti memorizzati su un dispositivo USB

Per informazioni su come registrare i programmi su un dispositivo di archiviazione USB o come guardare i programmi registrati, consultare [Registrazione di programmi televisivi](#).

Collegamento di un dispositivo USB

Collegare il dispositivo di archiviazione USB alla porta USB del televisore per riprodurre file di foto, musica e video memorizzati nel dispositivo.

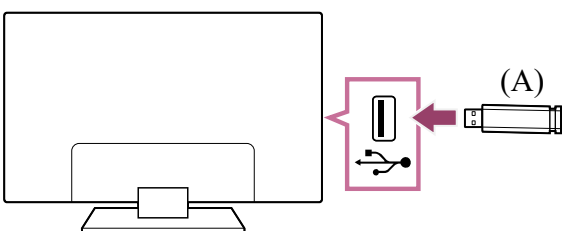

(A) Dispositivo di archiviazione USB

Riprodurre foto/musica/filmati memorizzati su un dispositivo USB

È possibile riprodurre foto/musica/filmati memorizzati su un dispositivo USB sullo schermo del televisore.

- 1 Accendere il dispositivo USB collegato al televisore se provvisto di un interruttore d’Alimentazione.**
- 2 Premere il pulsante  (HOME), quindi selezionare App dal menu Home, infine selezionare [Lettore Multimediale].**
Se il telecomando in dotazione dispone del pulsante APPS, è possibile premere il pulsante APPS.
- 3 Selezionare il nome del dispositivo USB.**
- 4 Selezionare la cartella, e quindi il file da riprodurre.**

Per controllare i formati di file supportati

- [File e formati supportati](#)

Nota

- Alcune immagini o cartelle potrebbero impiegare del tempo per essere visualizzate, e ciò in base alle dimensioni dell’immagine, del file e del numero di file in una cartella.
- La visualizzazione del dispositivo USB potrebbe richiedere del tempo, dato che il televisore accede al dispositivo USB dopo ogni connessione.
- Tutte le porte USB presenti sul televisore supportano Hi-Speed USB. La porta USB blu supporta SuperSpeed (USB 3.2 Gen 1, USB 3.1 Gen 1 o USB 3.0). Gli hub USB non sono supportati.
- Durante l’accesso al dispositivo USB, non spegnere il televisore o il dispositivo USB, non scollegare il cavo USB e non rimuovere o inserire il supporto di registrazione. In caso contrario, i dati memorizzati nel dispositivo USB potrebbero risultare corrotti.
- A seconda del file, la riproduzione potrebbe non essere possibile anche se si utilizzano i formati supportati.

Suggerimento

- Per maggiori informazioni, consultare “Frequently Asked Questions” sul sito di supporto Sony.

Argomenti correlati

- [Informazioni sui dispositivi USB utilizzati per memorizzare foto e musica](#)
- [Nessuna immagine da un dispositivo collegato.](#)

[41] Uso del televisore con altri dispositivi | Dispositivi USB

Informazioni sui dispositivi USB utilizzati per memorizzare foto e musica

- Le porte USB sul televisore supportano i file system FAT16, FAT32, exFAT e NTFS.
- Quando si collega una fotocamera digitale Sony al televisore mediante un cavo USB, le impostazioni di collegamento USB sulla fotocamera devono essere impostate sulla modalità “Autom.” o “Memoria di massa”.
- Se la fotocamera digitale non funziona con il televisore, provare a intervenire come segue:
 - Configurare le impostazioni di collegamento USB sulla fotocamera su “Memoria di massa”.
 - Copiare i file dalla fotocamera a un’unità flash USB, quindi collegare l’unità al televisore.
- Alcuni filmati e foto potrebbero essere ingranditi, con conseguente riduzione della qualità dell’immagine. A seconda della dimensione o del formato, le immagini potrebbero non essere visualizzate a schermo intero.
- La visualizzazione di una foto potrebbe richiedere un po’ di tempo, a seconda del file e/o delle impostazioni.
- In nessun caso Sony potrà essere ritenuta responsabile della mancata registrazione o di qualsiasi danno o perdita di contenuti registrati causati da o associati a malfunzionamento del televisore, del dispositivo USB o qualsiasi altro problema.

Argomenti correlati

- [File e formati supportati](#)

[42] Uso del televisore con altri dispositivi | Dispositivi USB

File e formati supportati

Foto

Musica

Video

Frequenze di campionamento audio (per video)

Sottotitoli esterni

[43] Uso del televisore con altri dispositivi | Dispositivi USB | File e formati supportati

Foto

Caso di utilizzo: USB

Formato file	Estensione
JPEG	*.jpg / *.jpe / *.jpeg
HEIF	*.heic / *.heif / *.hif

Altri file e formati supportati

- Musica
- Video
- Frequenze di campionamento audio (per video)
- Sottotitoli esterni

[44] Uso del televisore con altri dispositivi | Dispositivi USB | File e formati supportati

Musica

Caso di utilizzo: USB

mp4

Estensione: *.mp4 / *.m4a

Descrizione	Frequenza di campionamento
AAC-LC	16k / 22.05k / 24k / 32k / 44.1k / 48k
HE-AAC v1 / v2	24k / 32k / 44.1k / 48k

3gpp

Estensione: *.3gp / *.3g2

Descrizione	Frequenza di campionamento
AAC-LC	16k / 22.05k / 24k / 32k / 44.1k / 48k
HE-AAC v1 / v2	24k / 32k / 44.1k / 48k

Asf

Estensione: *.wma

Descrizione	Frequenza di campionamento
WMA9 Standard	8k / 11.025k / 16k / 22.05k / 32k / 44.1k / 48k

ogg

Estensione: *.ogg

Descrizione	Frequenza di campionamento
Vorbis	8k / 11.025k / 16k / 22.05k / 32k / 44.1k / 48k

Altro

Descrizione	Frequenza di campionamento
LPCM	32k / 44.1k / 48k

Estensione: *.mp3

Descrizione	Frequenza di campionamento
MP1L1 / MP1L2 / MP1L3 / MP2L1 / MP2L2	32k / 44.1k / 48k
MP2L3	16k / 22.05k / 24k
MP2.5L3	8k / 11.025k / 12k

Estensione: *.wav

Descrizione	Frequenza di campionamento
WAV ^{*1}	32k / 44.1k / 48k

Estensione: *.flac

Descrizione	Frequenza di campionamento
FLAC	16k / 22.05k / 32k / 44.1k / 48k / 88.2k / 96k

Estensione: *.aac

Descrizione	Frequenza di campionamento
AAC-LC	16k / 22.05k / 24k / 32k / 44.1k / 48k
HE-AAC v1 / v2	24k / 32k / 44.1k / 48k

^{*1} Il caso di utilizzo di WAV è solo 2ch.

Altri file e formati supportati

- [Foto](#)
- [Video](#)
- [Frequenze di campionamento audio \(per video\)](#)
- [Sottotitoli esterni](#)

[45] Uso del televisore con altri dispositivi | Dispositivi USB | File e formati supportati

Video

Caso di utilizzo: USB

MPEG1 (*.mpg / *.mpe / *.mpeg)

Tipo di sottotitoli: Esterni

Codec video (Profile@Level)	Codec audio	Risoluzione max. / min.	Frequenza fotogrammi max.
MPEG1	MPEG1L2	720 x 576@30fps	720 x 576@30fps

MPEG2PS (*.mpg / *.mpe / *.mpeg)

Tipo di sottotitoli: Esterni

Codec video (Profile@Level)	Codec audio	Risoluzione max. / min.	Frequenza fotogrammi max.
MPEG2 MP@HL	MPEG1L1 / MPEG1L2 / LPCM / AC3	1 920 x 1 080 / QCIF (176 x 144)	1 920 x 1 080@30fps / 1 280 x 720@60fps

MP4 (*.mp4)

Tipo di sottotitoli: Esterni

Codec video (Profile@Level)	Codec audio	Risoluzione max. / min.	Frequenza fotogrammi max.
AVC / H.264 MP@L4.2, HP@L4.2	AAC-LC / HE- AAC v1 / HE- AAC v2 / AC3 / E-AC3 / AC4 / MPEG1L1 / MPEG1L2	1 920 x 1 080 / QCIF (176 x 144)	1 920 x 1 080@60fps
MPEG4 SP@L6, ASP@L5	AAC-LC / HE- AAC v1 / HE- AAC v2 / AC3 / E-AC3 / MPEG1L1 / MPEG1L2	1 920 x 1 080 / QCIF (176 x 144)	1 920 x 1 080@30fps / 1 280 x 720@60fps
AVC / H.264 MP@L5.2, HP@L5.2 *1	AAC-LC / HE- AAC v1 / HE- AAC v2 / AC3 / E-AC3 / AC4 / LPCM	3 840 x 2 160 / QCIF (176 x 144)	3 840 x 2 160@60p / 1 920 x 1 080@60fps
HEVC / H.265 MP@L5.1, Main10@L5.1	AAC-LC / HE- AAC v1 / HE-	3 840 x 2 160 / QCIF (176 x 144)	3 840 x 2 160@60p / 1 920 x 1 080@60fps

Codec video (Profile@Level)	Codec audio	Risoluzione max. / min.	Frequenza fotogrammi max.
	AAC v2 / AC3 / AC4 / E-AC3		

*1 Questa linea include il caso di utilizzo del formato XAVC S. La velocità in bit supportata massima per XAVC S è 100 Mbps.

avi (*.avi)

Tipo di sottotitoli: Esterni

Codec video (Profile@Level)	Codec audio	Risoluzione max. / min.	Frequenza fotogrammi max.
Motion JPEG	μ-LAW / PCM (U8) / PCM (S16LE)	1 280 x 720 / QCIF (176 x 144)	1 280 x 720@30fps

MKV (*.mkv)

Tipo di sottotitoli: Interni / Esterni

Codec video (Profile@Level)	Codec audio	Risoluzione max. / min.	Frequenza fotogrammi max.
AVC / H.264 MP@L4.2, HP@L4.2	AC3 / AAC-LC / E-AC3 / HE- AAC v1 / HE- AAC v2 / MPEG1L1 / MPEG1L2 / Vorbis	1 920 x 1 080 / QCIF (176 x 144)	1 920 x 1 080@60fps
MPEG4 SP@L6, ASP@L5	AC3 / AAC-LC / E-AC3 / HE- AAC v1 / HE- AAC v2 / MPEG1L1 /	1 920 x 1 080 / QCIF (176 x 144)	1 920 x 1 080@30fps / 1 280 x 720@60fps

Codec video (Profile@Level)	Codec audio	Risoluzione max. / min.	Frequenza fotogrammi max.
	MPEG1L2 / Vorbis		
VP8	AC3 / AAC-LC / E-AC3 / HE- AAC v1 / HE- AAC v2 / MPEG1L1 / MPEG1L2 / Vorbis	1 920 x 1 080 / QCIF (176 x 144)	1 920 x 1 080@30fps / 1 280 x 720@60fps
VP9 Profile 0, Profile 2	AC3 / AAC-LC / E-AC3 / HE- AAC v1 / HE- AAC v2 / MPEG1L1 / MPEG1L2 / Vorbis	3 840 x 2 160 / QCIF (176 x 144)	3 840 x 2 160@60fps
AVC / H.264 MP@L5.2, HP@L5.2	AC3 / AAC-LC / E-AC3 / HE- AAC v1 / HE- AAC v2	3 840 x 2 160 / QCIF (176 x 144)	3 840 x 2 160@60p / 1 920 x 1 080@60fps
HEVC / H.265 MP@L5.1, Main10@L5.1	AC3 / AAC-LC / E-AC3 / HE- AAC v1 / HE- AAC v2	3 840 x 2 160 / QCIF (176 x 144)	3 840 x 2 160@60p / 1 920 x 1 080@60fps

3gpp (*.3gp)

Tipo di sottotitoli: Esterni

Codec video (Profile@Level)	Codec audio	Risoluzione max. / min.	Frequenza fotogrammi max.
MPEG4 SP@L6, ASP@L5	AAC-LC / HE- AAC v1 / HE- AAC v2 / AC3 / E-AC3 / MPEG1L1 / MPEG1L2	1 920 x 1 080 / QCIF (176 x 144)	1 920 x 1 080@30fps / 1 280 x 720@60fps
AVC / H.264 MP@L4.2, HP@L4.2	AAC-LC / HE- AAC v1 / HE- AAC v2 / AC3 / E-AC3 / MPEG1L1 / MPEG1L2	1 920 x 1 080 / QCIF (176 x 144)	1 920 x 1 080@60fps

MOV (*.mov)

Tipo di sottotitoli: Esterni

Codec video (Profile@Level)	Codec audio	Risoluzione max. / min.	Frequenza fotogrammi max.
AVC / H.264 MP@L4.2, HP@L4.2	AAC-LC / HE- AAC v1 / HE- AAC v2 / AC3 / E-AC3 / MPEG1L1 / MPEG1L2 / μ - LAW / PCM (U8) / PCM (S16BE) / PCM (S16LE)	1 920 x 1 080 / QCIF (176 x 144)	1 920 x 1 080@60fps
MPEG4 SP@L6, ASP@L5	AAC-LC / HE- AAC v1 / HE- AAC v2 / AC3 / E-AC3 / MPEG1L1 /	1 920 x 1 080 / QCIF (176 x 144)	1 920 x 1 080@30fps / 1 280 x 720@60fps

Codec video (Profile@Level)	Codec audio	Risoluzione max. / min.	Frequenza fotogrammi max.
	MPEG1L2 / μ - LAW / PCM (U8) / PCM (S16BE) / PCM (S16LE)		

WebM (*.webm)

Tipo di sottotitoli: Esterni

Codec video (Profile@Level)	Codec audio	Risoluzione max. / min.	Frequenza fotogrammi max.
VP8	Vorbis	1 920 x 1 080 / QCIF (176 x 144)	1 920 x 1 080@30fps / 1 280 x 720@60fps
VP9 Profile 0, Profile 2	Vorbis	3 840 x 2 160 / QCIF (176 x 144)	3 840 x 2 160@60fps

Altri file e formati supportati

- [Foto](#)
- [Musica](#)
- [Frequenze di campionamento audio \(per video\)](#)
- [Sottotitoli esterni](#)

[46] Uso del televisore con altri dispositivi | Dispositivi USB | File e formati supportati

Frequenze di campionamento audio (per video)

Codec audio	Frequenza di campionamento
LPCM	44.1k / 48k
MPEG1L1 / MPEG1L2	32k / 44.1k / 48k
MPEG1L3	32k / 44.1k / 48k
AAC-LC	16k / 22.05k / 24k / 32k / 44.1k / 48k

Codec audio	Frequenza di campionamento
HE-AAC v1 / v2	24k / 32k / 44.1k / 48k
AC3	32k / 44.1k / 48k
AC4	44.1k / 48k
E-AC3	32k / 44.1k / 48k
Vorbis	8k / 11.025k / 16k / 22.05k / 32k / 44.1k / 48k
WMA9	8k / 11.025k / 16k / 22.05k / 32k / 44.1k / 48k
μ -LAW	8k

Altri file e formati supportati

- [Foto](#)
- [Musica](#)
- [Video](#)
- [Sottotitoli esterni](#)

[47] Uso del televisore con altri dispositivi | Dispositivi USB | File e formati supportati

Sottotitoli esterni

Caso di utilizzo: USB

Formato file	Estensione
SubStation Alpha	*.ass / *.ssa
SubRip	*.srt

Altri file e formati supportati

- [Foto](#)
 - [Musica](#)
 - [Video](#)
 - [Frequenze di campionamento audio \(per video\)](#)
-

Lettori Blu-ray e DVD

Collegamento di un lettore Blu-ray o DVD

Guardare dischi Blu-ray e DVD

Collegamento di un lettore Blu-ray o DVD

Collegare un lettore Blu-ray/DVD al televisore.

Utilizzare una delle connessioni in basso in base ai terminali disponibili sul televisore.

Nota

- La disponibilità dei terminali dipende dal modello, dal paese e dall'area geografica.

Suggerimento

- È anche possibile collegare un ricevitore cavo/satellite allo stesso modo di un lettore Blu-ray/DVD.

Connessione HDMI

Per una qualità ottimale dell'immagine, si consiglia di collegare il lettore al televisore tramite un cavo HDMI. Se il lettore Blu-ray/DVD è dotato di una presa HDMI, collegarlo utilizzando un cavo HDMI.

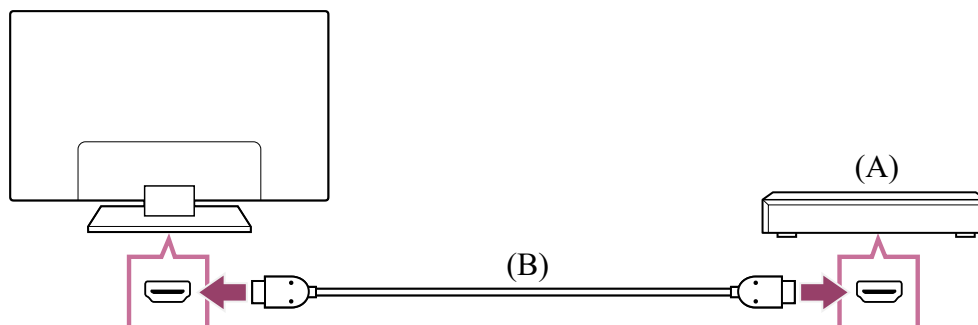

(A) Lettore Blu-ray/DVD (identico al collegamento di un ricevitore cavo/satellite)

(B) Cavo HDMI (non in dotazione)*

* Assicurarsi di utilizzare un Cavo/i HDMI™ ad alta velocità di qualità superiore autorizzato recante il logo HDMI.

Argomenti correlati

- [Guardare dischi Blu-ray e DVD](#)

[50] Uso del televisore con altri dispositivi | Lettori Blu-ray e DVD

Guardare dischi Blu-ray e DVD

È possibile guardare i contenuti dei dischi Blu-ray/DVD o altri contenuti supportati dal lettore sul televisore.

- 1 **Accendere il lettore Blu-ray/DVD collegato.**
- 2 **Premere più volte il pulsante  (Selezione ingresso) per selezionare il lettore Blu-ray/DVD collegato.**
- 3 **Avviare la riproduzione sul lettore Blu-ray/DVD collegato.**

Suggerimento

- Se si collega un dispositivo compatibile con CEC mediante connessione HDMI, è possibile controllarlo semplicemente attraverso il telecomando del televisore.

Argomenti correlati

- [Collegamento di un lettore Blu-ray o DVD](#)
- [Dispositivi compatibili con CEC](#)

[51] Uso del televisore con altri dispositivi

Ricevitore cavo/satellite

[Collegamento a un ricevitore cavo/satellite](#)

[52] Uso del televisore con altri dispositivi | Ricevitore cavo/satellite

Collegamento a un ricevitore cavo/satellite

Collegare il ricevitore cavo/satellite direttamente al televisore.

Collegare l'unità all'ingresso del televisore.

Per i dettagli, consultare la pagina [Collegamento di un lettore Blu-ray o DVD](#).

[53] Uso del televisore con altri dispositivi

Visualizzazione sul televisore della schermata app di iPhone/smartphone o iPad/tablet

Google Cast™ o AirPlay consentono di visualizzare le schermate delle app e dei siti Web preferiti direttamente sul televisore a partire dal dispositivo portatile.

Uso di Google Cast



- 1 Collegare un dispositivo portatile come uno smartphone o un tablet alla stessa rete a cui è collegato il televisore.**
- 2 Avviare sul dispositivo portatile un'applicazione supportata da Google Cast.**
- 3 Selezionare l'icona  (cast) nell'app.**
- 4 Selezionare il televisore come destinazione del cast.**
Lo schermo del dispositivo portatile viene visualizzato sul televisore.

Nota

- È necessaria una connessione Internet per utilizzare Google Cast.



Uso di AirPlay

Il televisore supporta AirPlay 2.

- 1 Accertarsi che il dispositivo Apple sia connesso alla stessa rete del televisore.**
- 2 La procedura dipende dal contenuto che sarà visualizzato sul televisore, secondo quanto segue.**
 - Per visualizzare video, sfiorare  (Video AirPlay).
 - Per visualizzare foto, sfiorare  (Condividi).
 - Per riprodurre musica, sfiorare  (Audio AirPlay).
 - Per visualizzare la schermata di un dispositivo mobile, sfiorare  (Duplica).
(In alcune app, potrebbe essere necessario sfiorare prima un'altra icona.)

- 3 **Selezionare AirPlay su un dispositivo mobile come iPhone o iPad e selezionare il televisore per usarlo con AirPlay.**

Suggerimento

- Il televisore supporta Apple HomeKit.
È possibile controllare il televisore con un dispositivo portatile quale iPhone o iPad premendo il pulsante  (Selezione ingresso) del telecomando, selezionando  (AirPlay), quindi seguendo le istruzioni a schermo per configurare Apple HomeKit. Le operazioni disponibili variano in base alla versione dell'app e del software.
- Selezionando [Sì (Accensione da app)] in [Avvio remoto], è possibile accendere il televisore tramite app su un dispositivo portatile come un iPhone o un iPad.

Nota

- È necessaria una connessione Internet per utilizzare AirPlay.
- L'uso di un dispositivo portatile quale iPhone o iPad varia a seconda della versione di OS.

Argomenti correlati

- [Collegamento a una rete tramite cavo LAN](#)
- [Uso del Wi-Fi per il collegamento del televisore a Internet o a una rete](#)

[54] Uso del televisore con altri dispositivi

Computer, fotocamere e videocamere

[Collegamento di un computer e visualizzazione del contenuto memorizzato](#)

[Collegamento di una fotocamera o videocamera e visualizzazione del contenuto memorizzato](#)

[Specifiche del segnale video del computer](#)

[55] Uso del televisore con altri dispositivi | Computer, fotocamere e videocamere

Collegamento di un computer e visualizzazione del contenuto memorizzato

Per collegare un computer

Utilizzare un cavo HDMI per collegare il computer al televisore.

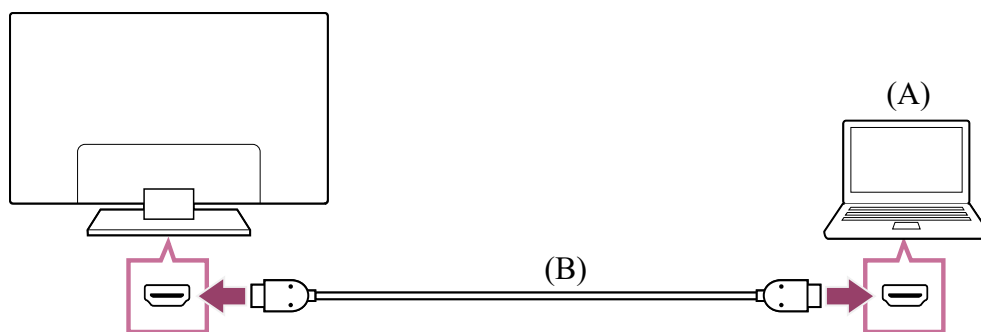

(A) Computer

(B) Cavo HDMI (non in dotazione)*

* Assicurarsi di utilizzare un Cavo/i HDMI™ ad alta velocità di qualità superiore autorizzato recante il logo HDMI.

Per controllare le specifiche del segnale video

- Specifiche del segnale video del computer

Per visualizzare i contenuti memorizzati su un computer

Dopo aver effettuato la connessione al computer, premere il pulsante  (Selezione ingresso), quindi selezionare l'ingresso al quale è collegato il computer.

Per controllare i formati di file supportati

- File e formati supportati

Nota

- Per una qualità ottimale dell'immagine, si consiglia di impostare per il computer un tipo di uscita del segnale video conforme a una delle risoluzioni elencate in "Specifiche del segnale video del computer".
- A seconda dello stato della connessione, l'immagine potrebbe apparire sfocata o sbavata. In questo caso, cambiare le impostazioni del computer e selezionare un altro segnale di ingresso dall'elenco riportato in "Specifiche del segnale video del computer".

[56] Uso del televisore con altri dispositivi | Computer, fotocamere e videocamere

Collegamento di una fotocamera o videocamera e visualizzazione del contenuto memorizzato

Per collegare una fotocamera o videocamera

Collegare la fotocamera digitale Sony o la videocamera usando un cavo HDMI. Utilizzare un cavo dotato di una presa mini HDMI per fotocamera digitale/videocamera a un'estremità e una presa standard HDMI per l'estremità del televisore.

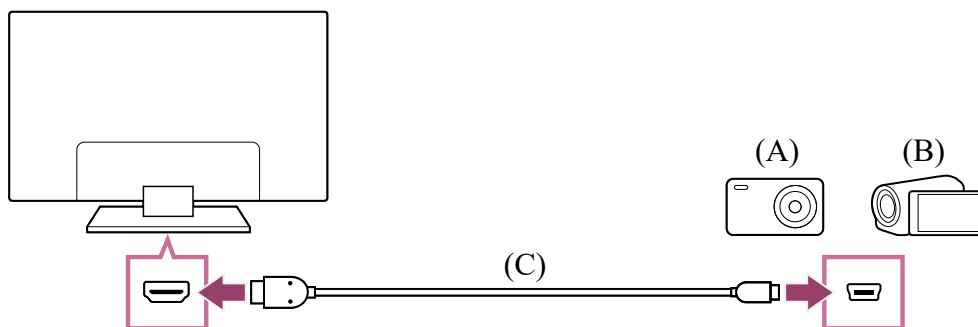

(A) Fotocamera digitale

(B) Videocamera

(C) Cavo HDMI (non in dotazione)*

* Assicurarsi di utilizzare un Cavo/i HDMI™ ad alta velocità di qualità superiore autorizzato recante il logo HDMI.

Per visualizzare i contenuti memorizzati su una fotocamera digitale/videocamera

- 1 Dopo aver collegato la fotocamera digitale/videocamera, accenderla.
- 2 Premere più volte il pulsante  (Selezione ingresso) per selezionare la fotocamera digitale/videocamera collegata.
- 3 Avviare la riproduzione sulla fotocamera digitale/videocamera collegata.

Per controllare i formati di file supportati

- [File e formati supportati](#)

Suggerimento

- Se si collega un dispositivo compatibile con CEC, è possibile controllarlo semplicemente attraverso il telecomando del televisore. Assicurarsi che il dispositivo sia compatibile con CEC. Alcuni dispositivi potrebbero non essere compatibili con CEC anche se dispongono di una presa HDMI.

Argomenti correlati

- Dispositivi compatibili con CEC

[57] Uso del televisore con altri dispositivi | Computer, fotocamere e videocamere

Specifiche del segnale video del computer

(Risoluzione, frequenza orizzontale/frequenza verticale)

- 640 x 480, 31,5 kHz/60 Hz
- 800 x 600, 37,9 kHz/60 Hz
- 1 024 x 768, 48,4 kHz/60 Hz
- 1 152 x 864, 67,5 kHz/75 Hz
- 1 280 x 1 024, 64,0 kHz/60 Hz
- 1 600 x 900, 56,0 kHz/60 Hz
- 1 680 x 1 050, 65,3 kHz/60 Hz
- 1 920 x 1 080, 67,5 kHz/60 Hz *
- 3 840 x 2 160, 67,5 kHz/30 Hz
- 3 840 x 2 160, 135,0 kHz/60 Hz (8 bit)

* La risoluzione 1 920 x 1 080, se applicata all'ingresso HDMI, viene considerata come una risoluzione video e non come una risoluzione per computer. Influisce pertanto sulle impostazioni [Controllo Schermo] in [Visualizzazione e suono]. Per visualizzare il contenuto del computer, impostare [Formato Immagine] su [16:9], e [Area Schermo] su [+1]. ([Area Schermo] è configurabile solo quando [Formato immagine automatico] è disabilitato.)

Nota

- L'immagine potrebbe essere sfocata e non essere visualizzata correttamente a seconda dello stato della connessione. In tal caso, modificare le impostazioni del computer e selezionare un segnale di ingresso diverso.

[58] Uso del televisore con altri dispositivi

Sistema audio (ad esempio ricevitore AV o sound bar)

Emissione del suono da un sistema audio

Collegamento di un sistema audio

[Regolazione di un sistema audio](#)

[Formati audio](#)

[Accesso alle impostazioni del sistema audio](#)

[59] Uso del televisore con altri dispositivi | Sistema audio (ad esempio ricevitore AV o sound bar)

Emissione del suono da un sistema audio

Al televisore è possibile collegare sistemi audio, come ad esempio ricevitori AV e sound bar. Selezionare una modalità di connessione tra quelle indicate in basso in base alle specifiche tecniche del sistema audio che si desidera collegare.

- Connessione tramite cavo HDMI (per i dettagli, leggere attentamente “Connessione tramite cavo HDMI” a seguire).
- Connessione tramite cavo ottico digitale

Per i dettagli sulle diverse connessioni, fare riferimento alla pagina [Collegamento di un sistema audio](#).

Nota

- Consultare il manuale d'uso del dispositivo che si intende collegare.

Connessione tramite cavo HDMI

Questo televisore supporta Audio Return Channel (ARC) e Enhanced Audio Return Channel (eARC). È quindi possibile utilizzare un cavo HDMI per ascoltare il suono in uscita da un sistema audio che supporta ARC e eARC.

Sui televisori compatibili con eARC, è possibile trasmettere il suono emesso da dispositivi esterni collegati al televisore a sistemi audio che supportano eARC utilizzando il terminale HDMI denominato “eARC/ARC”.

Per i dettagli sulle diverse connessioni, fare riferimento alla pagina [Collegamento di un sistema audio](#).

Nota

- La posizione del terminale HDMI che supporta eARC/ARC varia in base al modello. Fare riferimento alla Guida di installazione in dotazione.

Argomenti correlati

- Formati audio

[60] Uso del televisore con altri dispositivi | Sistema audio (ad esempio ricevitore AV o sound bar)

Collegamento di un sistema audio

Fare riferimento alle illustrazioni sotto riportate per collegare un sistema audio, come da esempio un ricevitore AV o una soundbar.

Nota

- La disponibilità dei terminali dipende dal modello, dal paese e dall'area geografica.

Collegamento della sound bar

Si consiglia di collegare il terminale di ingresso HDMI del televisore (eARC o ARC) al terminale di uscita HDMI della sound bar (eARC o ARC) tramite un cavo HDMI.

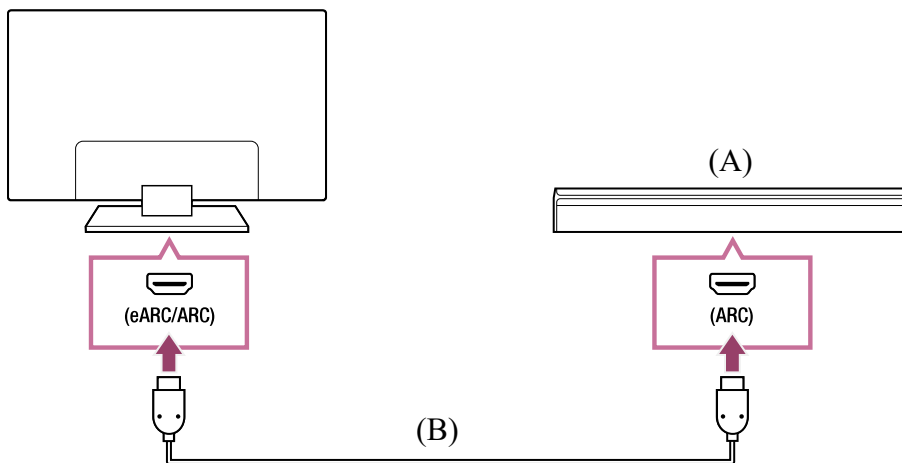

(A) Sound bar

(B) Cavo HDMI (non in dotazione)*

* Si consiglia di usare Sony Cavo/i HDMI™ ad alta velocità di qualità superiore.

Per collegare una sound bar tramite HDMI, vedere “Connessione HDMI”.

Collegando il televisore alla sound bar tramite HDMI, è possibile usare le funzioni che seguono.

- Associare lo stato di accensione di sound bar e TV
- Visualizzare e configurare le impostazioni della sound bar sul televisore

Nota

- Le funzioni disponibili dipendono dalla sound bar.

- A seconda della sound bar, “eARC” o “ARC” potrebbe non essere indicato sul terminale HDMI. Per informazioni sul collegamento, fare riferimento al manuale della sound bar.

Suggerimento

A seconda del modello, accanto al terminale di ingresso HDMI potrebbero trovarsi tre punti tattili. Usarli come riferimento durante l’installazione.

Collegamento dell’amplificatore audio

Si consiglia di collegare il terminale di ingresso HDMI del televisore (eARC o ARC) al terminale di uscita HDMI dell’amplificatore audio (eARC o ARC) tramite HDMI. A seconda del sistema audio, è possibile eseguire il collegamento con un cavo ottico digitale.

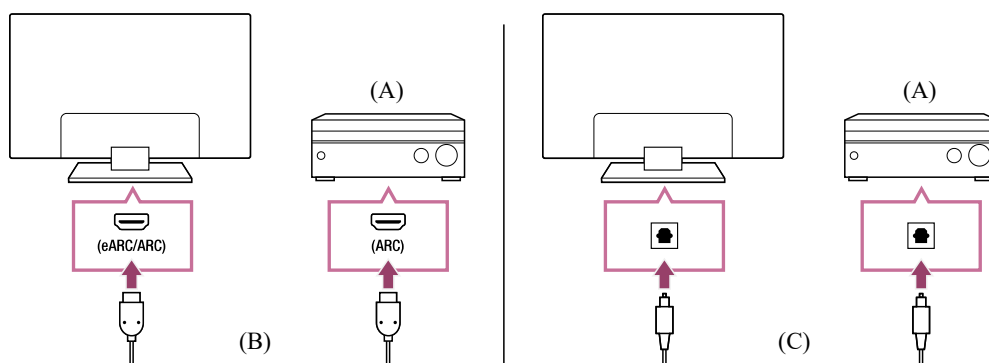

(A) Amplificatore audio

(B) Cavo HDMI (non in dotazione)*

(C) Cavo ottico digitale (non in dotazione)

* Si consiglia di usare Sony Cavo/i HDMI™ ad alta velocità di qualità superiore.

Per collegare un amplificatore audio tramite HDMI, vedere “Connessione HDMI”. Per collegare un amplificatore audio tramite un cavo ottico digitale, vedere “Connessione del cavo ottico digitale”.

Connessione HDMI (con supporto eARC)

1 Collegare il dispositivo esterno e il televisore utilizzando un cavo HDMI.

Collegare il televisore e il sistema audio utilizzando un altro cavo HDMI.

Collegare il sistema audio al terminale di ingresso HDMI del televisore denominato “ARC” o “eARC/ARC”.

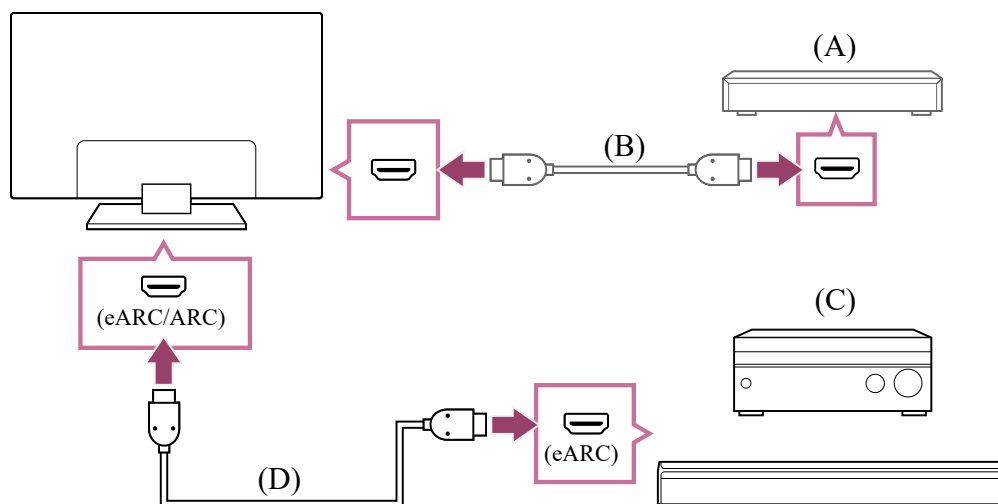

(A) Dispositivo esterno (ad esempio un lettore Blu-ray/registratore DVD)

(B) Cavo HDMI (non in dotazione)

(C) Ricevitore AV o soundbar

(D) Cavo HDMI con Ethernet (non in dotazione)*

* Si raccomanda l'uso di cavi autorizzati Cavo/i HDMI™ ad alta velocità di qualità superiore recanti il logo HDMI.

2 Premere il pulsante  (Impostazioni rapide) del telecomando, quindi selezionare [Impostazioni] — [Visualizzazione e suono] — [Uscita audio] — [Altoparlante] — [Sistema audio].

3 Abilitare la funzione eARC del sistema audio.

Consultare il manuale d'uso del dispositivo.

4 Regolazione di un sistema audio

Nota

- Se l'audio viene emesso da un dispositivo eARC supportato durante la visione dell'ingresso HDMI, il televisore funziona nel modo seguente:
 - dal sistema audio non viene emesso alcun suono o avviso acustico e
 - le prestazioni di riconoscimento vocale del microfono incorporato potrebbero peggiorare (solo per televisori con microfono incorporato).

Suggerimento

A seconda del modello, accanto al terminale di ingresso HDMI potrebbero trovarsi tre punti tattili. Usarli come riferimento durante l'installazione.

Connessione HDMI (con supporto ARC)

1 Collegare il televisore e il sistema audio utilizzando un cavo HDMI.

Collegare il cavo al terminale di ingresso HDMI del televisore denominato “ARC” o “eARC/ARC”.

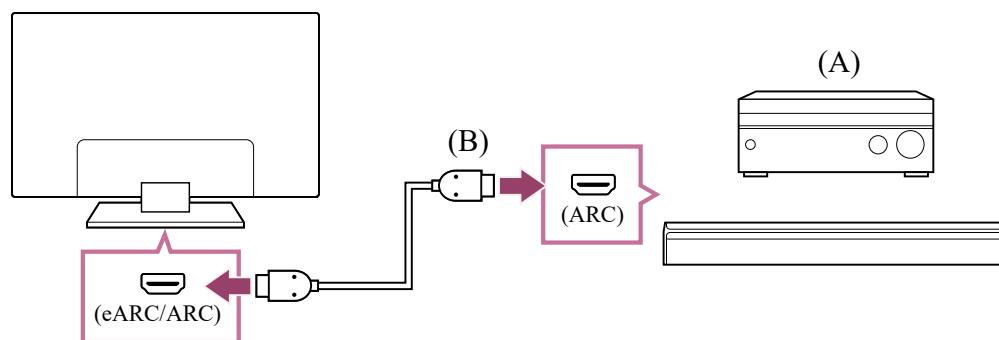

(A) Ricevitore AV o soundbar

(B) Cavo HDMI (non in dotazione)*

* Si raccomanda l'uso di cavi autorizzati Cavo/i HDMI™ ad alta velocità di qualità superiore recanti il logo HDMI.

2 Regolazione di un sistema audio

Nota

- Nelle connessioni ARC, le prestazioni di riconoscimento vocale potrebbero peggiorare (solo per televisori con microfono incorporato).

Suggerimento

A seconda del modello, accanto al terminale di ingresso HDMI potrebbero trovarsi tre punti tattili. Usarli come riferimento durante l'installazione.

Connessione del cavo ottico digitale

1 Collegare il televisore e il sistema audio utilizzando un cavo ottico digitale.

Collegare il cavo al terminale di ingresso ottico digitale del sistema audio.

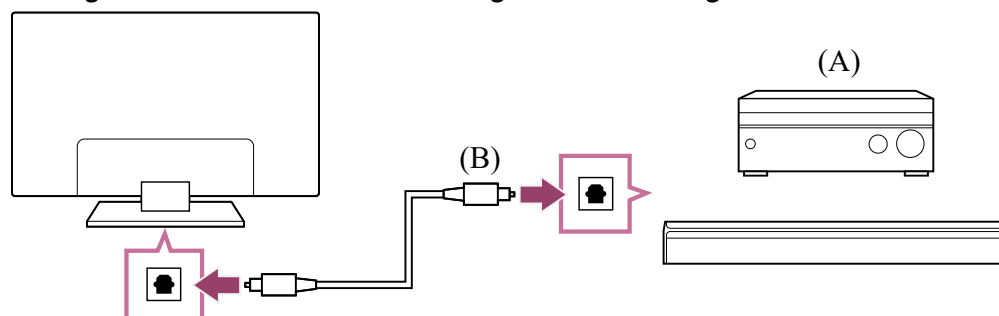

(A) Ricevitore AV o soundbar

(B) Cavo audio ottico (non in dotazione)

2 Regolazione di un sistema audio

Suggerimento

- Per maggiori informazioni, visitare il sito di supporto Sony.
[Sito di assistenza](#)

Argomenti correlati

- [Nessun audio ma immagine buona.](#)
- [Audio assente o basso con un sistema home theatre.](#)

[61] Uso del televisore con altri dispositivi | Sistema audio (ad esempio ricevitore AV o sound bar)

Regolazione di un sistema audio

Dopo aver collegato il sistema audio al televisore, utilizzare il sistema audio per regolare il volume del televisore.

Regolazione di un sistema audio collegato con un cavo HDMI o un cavo ottico digitale

- 1 **Dopo il collegamento del televisore al sistema audio, premere il pulsante  (Impostazioni rapide) sul telecomando, quindi selezionare [Impostazioni] — [Visualizzazione e suono] — [Uscita audio] — [Altoparlante] — [Sistema audio].**
- 2 **Accendere il sistema audio collegato, quindi regolare il volume.**
Se si collega un dispositivo compatibile con CEC mediante connessione HDMI, è possibile controllarlo semplicemente attraverso il telecomando del televisore.

Nota

- È necessario configurare le impostazioni [Uscita audio digitale] in base al sistema audio in uso. Premere il pulsante  (Impostazioni rapide) del telecomando, quindi selezionare [Impostazioni] — [Visualizzazione e suono] — [Uscita audio] — [Uscita audio digitale].
- Nel caso in cui il sistema audio non sia compatibile con il Dolby Digital o DTS, impostare [Impostazioni] — [Visualizzazione e suono] — [Uscita audio] — [Uscita

audio digitale] su [LPCM].

Suggerimento

- Se si è collegato un sistema audio specifico tramite cavo HDMI, è possibile regolare la sincronia tra immagine e suono.

– [Regolazione delle impostazioni di sincronizzazione AV](#)

Per i dettagli sui modelli compatibili, fare riferimento al sito di assistenza.

– [Sito di assistenza](#)

Argomenti correlati

- [Dispositivi compatibili con CEC](#)
- [Collegamento di un sistema audio](#)
- [Nessun audio ma immagine buona.](#)
- [Audio assente o basso con un sistema home theatre.](#)

[62] Uso del televisore con altri dispositivi | Sistema audio (ad esempio ricevitore AV o sound bar)

Formati audio

HDMI IN 1/2/3/4

In modalità eARC (Enhanced Audio Return Channel)

- PCM lineare 7.1 canali: 32/44,1/48/88,2/96/176,4/192 kHz
- Dolby Audio
- Dolby Atmos
- DTS
- DTS Express
- DTS-HD Master Audio
- DTS-HD High Resolution Audio
- DTS:X

Eccetto modalità eARC

- PCM lineare 7.1 canali: 32/44,1/48/88,2/96/176,4/192 kHz
- Dolby Audio
- Dolby Atmos

- DTS
- DTS Express
- DTS-HD Master Audio
- DTS-HD High Resolution Audio
- DTS:X

eARC/ARC (Enhanced Audio Return Channel/Audio Return Channel) (solo HDMI IN 3)

In modalità eARC

- PCM lineare 7.1 canali: 32/44,1/48/88,2/96/176,4/192 kHz
- Dolby Audio
- Dolby Atmos
- DTS
- DTS-HD Master Audio
- DTS-HD High Resolution Audio
- DTS:X

In modalità ARC

- PCM lineare a due canali: 48 kHz 16 bits
- Dolby Audio
- Dolby Atmos
- DTS

Per i dettagli, consultare la pagina di supporto.

- [Sito di assistenza](#)

Argomenti correlati

- [Collegamento di un sistema audio](#)

[63] Uso del televisore con altri dispositivi | Sistema audio (ad esempio ricevitore AV o sound bar)

Accesso alle impostazioni del sistema audio

È possibile accedere alle impostazioni del sistema audio (amplificatore AV o sound bar) come la qualità audio da Impostazioni rapide del televisore.

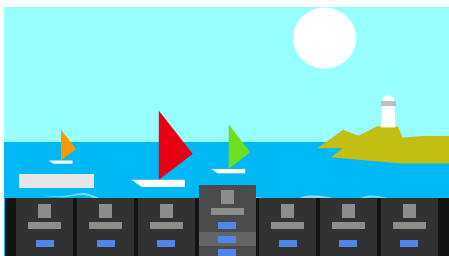

- 1 **Collegare il sistema audio tramite il terminale HDMI (eARC/ARC).**
- 2 **Premere il pulsante  (Impostazioni rapide) del telecomando, quindi selezionare un'impostazione del sistema audio.**

Per informazioni sulle impostazioni del sistema audio, fare riferimento al manuale del sistema audio in uso.

Nota

- Le impostazioni del sistema audio sono visualizzate solo per i modelli supportati. Per informazioni sui modelli compatibili, fare riferimento al sito di assistenza.
https://www.sony.net/hav_faq
- Le impostazioni visualizzate dipendono dal modello del sistema audio.

Suggerimento

- Per le impostazioni non visualizzate per impostazione predefinita, selezionare un menu da  (Modifica).

Argomenti correlati

- [Collegamento di un sistema audio](#)

[64] Uso del televisore con altri dispositivi

Console per videogiochi

Collegamenti

Collegare al televisore una console per videogiochi compatibile con HDMI utilizzando un cavo HDMI.

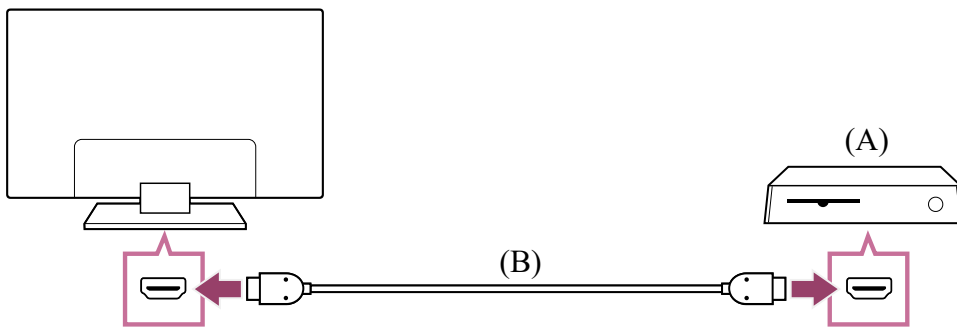

(A) Console per videogiochi

(B) Cavo HDMI (venduto separatamente)

Suggerimento

- Il tipo e la posizione della porta HDMI variano in base al televisore. Fare riferimento alla documentazione fornita con il televisore.

Modifica delle impostazioni di ingresso HDMI

Dopo avere eseguito il collegamento, impostare la porta di ingresso HDMI.

Per ottimizzare le prestazioni del televisore e della console per videogiochi, impostare [Formato segnale HDMI].

Configurazione automatica

- 1 **Collegare la console per videogiochi accesa al televisore con un cavo HDMI.**
Seguire le istruzioni visualizzate sullo schermo del televisore.

Configurazione manuale

- 1 **Premere il pulsante  (Impostazioni rapide) del telecomando, quindi selezionare quanto segue nell'ordine indicato.**
[Impostazioni] — [Canali & Ingressi] — [Ingressi esterni] — [Formato segnale HDMI]

Selezionare il formato ottimale per la console per videogiochi.

Menu Giochi

Premere il pulsante MENU per visualizzare in basso nello schermo un menu speciale per i videogiochi.



Suggerimento

- A seconda della console per videogiochi connessa, la voce [Modalità Immagine] potrebbe cambiare automaticamente in [Gioco]. Se la voce [Gioco] non viene selezionata automaticamente, cambiarla manualmente.

Nota

- Il numero di opzioni potrebbe variare.
- Le opzioni non supportate sono in grigio (non disponibili).

Argomenti correlati

- [Collegamento dei terminali](#)

[65] Uso del televisore con altri dispositivi

Dispositivi Bluetooth

[Collegamento di un dispositivo Bluetooth](#)

[Regolazione delle impostazioni di sincronizzazione AV](#)

[Profili Bluetooth supportati](#)

[66] Uso del televisore con altri dispositivi | Dispositivi Bluetooth

Collegamento di un dispositivo Bluetooth

Per eseguire il pairing del televisore con un dispositivo Bluetooth

Solo per modelli che supportano il protocollo Bluetooth A2DP e che possono utilizzare dispositivi audio Bluetooth come cuffie o altoparlanti.

Per i modelli che supportano il protocollo Bluetooth A2DP e che sono compatibili con i dispositivi audio Bluetooth, le impostazioni di [Sincronizzazione A/V] sono in [Impostazioni] — [Visualizzazione e suono] — [Uscita audio].

- 1 Accendere il dispositivo Bluetooth e metterlo in modalità abbinamento.**
Per mettere il dispositivo Bluetooth in modalità abbinamento, consultare il manuale d'uso del dispositivo.
- 2 Premere il pulsante  (Impostazioni rapide) sul telecomando, quindi selezionare [Impostazioni] — [Telecomandi e accessori] — [Accoppia l'accessorio] per mettere il televisore in modalità abbinamento.**
Vengono visualizzati i dispositivi Bluetooth disponibili.
- 3 Selezionare il dispositivo desiderato, quindi seguire le istruzioni a schermo.**
Se viene richiesto di immettere un codice di accesso, consultare il manuale d'uso del dispositivo.
Una volta completato l'abbinamento, il dispositivo si collega al televisore.

Per collegare un dispositivo Bluetooth abbinato

- 1 Premere il pulsante  (Impostazioni rapide) del telecomando, quindi selezionare [Impostazioni] — [Telecomandi e accessori].**
- 2 Selezionare un dispositivo abbinato, ma non ancora collegato.**
- 3 Selezionare [Connetti].**

Argomenti correlati

- [Profili Bluetooth supportati](#)
- [L'operazione in corso s'interrompe o un dispositivo smette di funzionare.](#)
- [Si desidera trasmettere l'audio dalle cuffie/dal dispositivo audio Bluetooth e dal sistema audio/dagli altoparlanti del televisore contemporaneamente.](#)

Regolazione delle impostazioni di sincronizzazione AV

È possibile che il suono del dispositivo audio Bluetooth collegato non sia sincronizzato all'immagine, e ciò a causa delle proprietà intrinseche del Bluetooth. È possibile regolare il ritardo del suono rispetto all'immagine agendo sull'impostazione Sincronizzazione A/V. (Solo per modelli che supportano il protocollo Bluetooth A2DP e che possono utilizzare dispositivi audio Bluetooth.)

Per i modelli che supportano il protocollo Bluetooth A2DP e che sono compatibili con i dispositivi audio Bluetooth, le impostazioni di [Sincronizzazione A/V] sono in [Impostazioni] — [Visualizzazione e suono] — [Uscita audio].

- 1 Premere il pulsante  (Impostazioni rapide) sul telecomando, quindi selezionare [Impostazioni] — [Visualizzazione e suono] — [Uscita audio] — [Sincronizzazione A/V] — l'opzione desiderata.**

Suggerimento

- È anche possibile regolare la sincronia tra immagine e suono dell'eventuale sistema audio collegato tramite cavo HDMI. Per i dettagli sui modelli compatibili, fare riferimento al sito di assistenza.
 - [Sito di assistenza](#)

Nota

- A seconda del dispositivo audio Bluetooth collegato, l'immagine e il suono potrebbero continuare a essere fuori sincronia anche dopo aver impostato [Sincronizzazione A/V] su [Auto].
- Quando una sound bar è stata collegata tramite connessione wireless (Bluetooth) al televisore, per evitare che all'accensione il televisore mostri una schermata nera, impostare [Sincronizzazione A/V] su [Auto].
- Specificando per l'impostazione [Modalità Immagine] una delle opzioni di seguito descritte, la sincronia tra suono e immagine potrebbe non risultare corretta neanche impostando [Sincronizzazione A/V] su [Auto].
 - [Gioco]
 - [Grafica]
 - [Foto]

Per regolare l'impostazione [Sincronizzazione A/V] in una delle suddette modalità, selezionare [Sì].

- La reattività del televisore potrebbe apparire lenta durante i videogame, e ciò a causa dell'impostazione [Sincronizzazione A/V] che aggiunge un ritardo all'immagine in uscita. Per i giochi che necessitano di alta reattività, si consiglia di non utilizzare un dispositivo Bluetooth, bensì gli altoparlanti del televisore o una sound bar collegata via cavo (con cavo HDMI o cavo ottico digitale).

[68] Uso del televisore con altri dispositivi | Dispositivi Bluetooth

Profili Bluetooth supportati

Il televisore supporta i seguenti profili:

- HID (Human Interface Device Profile)
- HOGP (HID over GATT Profile)
- A2DP (Advanced Audio Distribution Profile)
- AVRCP (Audio/Video Remote Control Profile)
- SPP (Serial Port Profile)

Argomenti correlati

- [Collegamento di un dispositivo Bluetooth](#)

[69] Uso del televisore con altri dispositivi

Dispositivi compatibili con CEC

[Panoramica su CEC](#)

[Uso delle funzioni disponibili con dispositivi compatibili con CEC](#)

[Regolazione delle impostazioni CEC](#)

[70] Uso del televisore con altri dispositivi | Dispositivi compatibili con CEC

Panoramica su CEC

Se un dispositivo compatibile con CEC (ad es., lettore Blu-ray, ricevitore AV) è collegato tramite cavo HDMI, è possibile controllare il dispositivo tramite il telecomando del televisore.

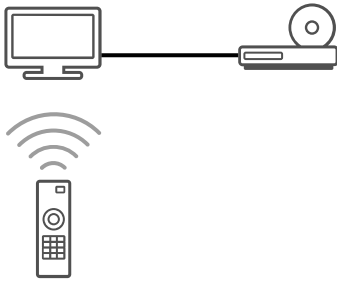

Argomenti correlati

- [Uso delle funzioni disponibili con dispositivi compatibili con CEC](#)
- [Regolazione delle impostazioni CEC](#)

[71] Uso del televisore con altri dispositivi | Dispositivi compatibili con CEC

Uso delle funzioni disponibili con dispositivi compatibili con CEC



Per usare dispositivi compatibili con CEC dal televisore, utilizzare il pulsante  (Selezione ingresso) del telecomando per selezionare il dispositivo che si desidera usare.

Letture Blu-ray/DVD





- Consente di accendere automaticamente il televisore e di impostare l'ingresso sul lettore Blu-ray/DVD collegato quando viene avviata la riproduzione sul lettore stesso.
- Consente di spegnere automaticamente il lettore Blu-ray/DVD collegato quando viene spento il televisore.
- Consente di accedere ad alcune voci di menu e di riproduzione utilizzando i tasti ▲ (Su) / ▼ (Giù) / ◀ (Sinistra) / ▶ (Destra) del telecomando del televisore.

Ricevitore AV

- Consente di accendere automaticamente il ricevitore AV collegato e di impostare l'uscita audio dal diffusore del televisore sul sistema audio nel momento in cui viene acceso il televisore. Questa funzione è disponibile solamente se in precedenza è stato utilizzato il ricevitore AV per l'uscita audio del televisore.
- Consente di impostare automaticamente l'uscita audio sul ricevitore AV, accendendo il ricevitore AV quando viene acceso il televisore.
- Consente di spegnere automaticamente il ricevitore AV collegato quando viene spento il televisore.

- Regola il volume (pulsanti  (Volume) +/-) e disattiva il suono (pulsante  (Muto)) del ricevitore AV collegato attraverso il telecomando del televisore.

Videocamera

- Consente di accendere automaticamente il televisore e di impostare l'ingresso sulla videocamera collegata quando viene accesa la videocamera stessa.
- Consente di spegnere automaticamente la videocamera collegata quando viene spento il televisore.
- Consente di accedere ad alcune voci di menu e di riproduzione utilizzando i tasti  (Su) /  (Giù) /  (Sinistra) /  (Destra) del telecomando del televisore.

Nota

- “Controllo CEC” (CEC) è disponibile solo per dispositivi compatibili CEC collegati.

Argomenti correlati

- [Panoramica su CEC](#)
- [Regolazione delle impostazioni CEC](#)

[72] Uso del televisore con altri dispositivi | Dispositivi compatibili con CEC

Regolazione delle impostazioni CEC

Una volta impostato CEC, sarà possibile spegnere un apparecchio collegato con il televisore o impostare un apparecchio collegato via cavo HDMI per il funzionamento con il telecomando del televisore.

- 1 Accendere il dispositivo collegato.**
- 2 Per abilitare [Controllo CEC], premere il pulsante  (Impostazioni rapide) sul telecomando, quindi selezionare [Impostazioni] — [Canali & Ingressi] — [Ingressi esterni] — [Impostazioni CEC] — [Controllo CEC].**
- 3 Attivare CEC sul dispositivo collegato.**
Quando uno specifico dispositivo compatibile con Sony CEC è collegato e acceso, e [Controllo CEC] è abilitato, CEC è automaticamente attivato su quel dispositivo. Per i dettagli, consultare il manuale d'uso del dispositivo collegato.

Opzioni disponibili

Di seguito, sono riportate le opzioni disponibili. (Le opzioni variano a seconda del modello, del paese e dell'area geografica).

[Spegnimento automatico dispositivi]

Se disabilitato, il dispositivo collegato non si spegne automaticamente quando si spegne il televisore.

[Accensione automatica TV]

Se disabilitato, il televisore non si accende automaticamente quando si accende il dispositivo collegato.

[Elenco dispositivi CEC]

Visualizza l'elenco di dispositivi CEC.

Argomenti correlati

- [Panoramica su CEC](#)
- [Uso delle funzioni disponibili con dispositivi compatibili con CEC](#)

[73] Uso del televisore con altri dispositivi

Visualizzazione delle immagini in 4K da dispositivi compatibili

[Visualizzazione di immagini con risoluzione 4K](#)

[Impostazioni per la visualizzazione di immagini attraverso l'ingresso HDMI con qualità superiore](#)

[74] Uso del televisore con altri dispositivi | Visualizzazione delle immagini in 4K da dispositivi compatibili

Visualizzazione di immagini con risoluzione 4K

È possibile collegare una fotocamera digitale/videocamera che supporta l'uscita HDMI 4K a sull'HDMI IN del televisore per visualizzare le foto ad alta risoluzione memorizzate sulla fotocamera. È anche possibile visualizzare le foto ad alta risoluzione memorizzate sui dispositivi USB collegati. Un'immagine con una risoluzione 4K o superiore può essere visualizzata con una risoluzione 4K (3 840 × 2 160).

La disponibilità di questa funzione dipende dal paese e dall'area geografica.

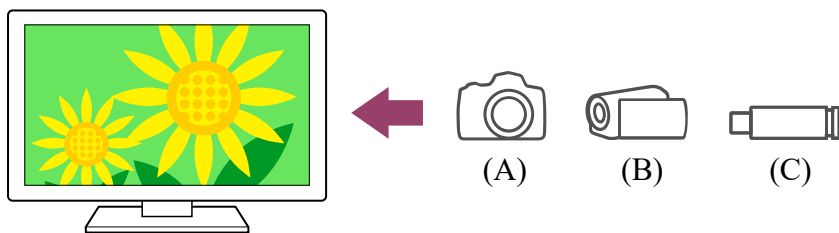

(A) Fotocamera digitale

(B) Videocamera

(C) Dispositivo USB

Per visualizzare le immagini memorizzate in un dispositivo USB o un dispositivo di rete con risoluzione 4K

- 1 Collegare il dispositivo USB o il dispositivo di rete al televisore.**
- 2 Premere il pulsante  (HOME), quindi selezionare App dal menu Home, infine selezionare [Lettore Multimediale].**
Se il telecomando in dotazione dispone del pulsante APPS, è possibile premere il pulsante APPS.
- 3 Selezionare il nome del dispositivo USB o di rete.**
- 4 Selezionare la cartella, e quindi il file da riprodurre.**

Per visualizzare le immagini memorizzate in una fotocamera/videocamera digitale

- 1 Collegare una fotocamera digitale o una videocamera che supporta l'uscita HDMI alla presa HDMI IN del televisore tramite un cavo HDMI.**
- 2 Premere più volte  (Selezione ingresso) per selezionare il dispositivo collegato.**
- 3 Impostare il dispositivo collegato sull'uscita 4K.**
- 4 Avviare la riproduzione sul dispositivo collegato.**

Per controllare i formati di file supportati

- File e formati supportati

Per visualizzare immagini con risoluzione 4K dalla qualità superiore

Per visualizzare immagini con risoluzione 4K dalla qualità superiore, è possibile impostare Formato segnale HDMI su Formato avanzato (ALLM).

Per informazioni su Formato avanzato o per modificare le impostazioni, consultare la pagina [Impostazioni per la visualizzazione di immagini attraverso l'ingresso HDMI con qualità superiore](#).

Nota

- Non è possibile visualizzare un'immagine 3D.
- Se si modifica la foto premendo i pulsanti ◀ (Sinistra) / ▶ (Destra), la visualizzazione potrebbe richiedere alcuni istanti.

Argomenti correlati

- [Computer, fotocamere e videocamere](#)
- [Dispositivi USB](#)
- [Collegamento a una rete](#)

[75] Uso del televisore con altri dispositivi | Visualizzazione delle immagini in 4K da dispositivi compatibili

Impostazioni per la visualizzazione di immagini attraverso l'ingresso HDMI con qualità superiore

Per visualizzare un'immagine da un dispositivo collegato al terminale di ingresso HDMI in un formato HDMI di qualità superiore^{*1}, impostare [Formato segnale HDMI] in [Ingressi esterni].

^{*1} Ad esempio 8K, 4K 100/120 Hz, 4K 60p 4:2:0 10 bit, 4K 60p 4:4:4 o 4:2:2

Formato segnale HDMI

Per modificare l'impostazione del formato del segnale HDMI, premere il pulsante  (Impostazioni rapide) del telecomando, quindi selezionare [Impostazioni] — [Canali & Ingressi] — [Ingressi esterni] — [Formato segnale HDMI] — l'ingresso HDMI che si desidera impostare.

Seguire le istruzioni a schermo e impostare il formato del segnale HDMI per il terminale di ingresso HDMI selezionando il formato idoneo tra quelli elencati di seguito. I formati del segnale HDMI disponibili dipendono dal modello e dall'ingresso HDMI.

- Formato standard

- Formato avanzato (ALLM)

Nota

- Quando si utilizza Formato avanzato (ALLM), immagini e audio potrebbero non essere emessi correttamente. In questo caso, collegare il dispositivo a un HDMI IN in [Formato standard], o cambiare il formato di segnale HDMI di HDMI IN su [Formato standard].
- Impostare su Formato avanzato (ALLM) solo quando si utilizzano dispositivi compatibili.
- Quando si guarda un'immagine 4K ad alta qualità, utilizzare un cavo Cavo/i HDMI™ ad alta velocità di qualità superiore che supporta velocità di 18 Gbps. Per i dettagli su Cavo/i HDMI™ ad alta velocità di qualità superiore che supporta 18 Gbps, consultare le specifiche del cavo.

Argomenti correlati

- [Visualizzazione di immagini con risoluzione 4K](#)

[76] Uso del televisore con altri dispositivi

Guida alla connettività BRAVIA

Descrizioni relative ai dispositivi collegabili al televisore sono inoltre disponibili sul sito Web di assistenza Sony. Consultarlo quando necessario.

- https://www.sony.net/tv_connectivity_guide/

[77]

Collegamento a una rete

[Collegamento a una rete](#)

[Visualizzazione di contenuti Internet](#)

[78] Collegamento a una rete

Collegamento a una rete

[Collegamento a una rete tramite cavo LAN](#)

Collegamento a una rete tramite cavo LAN

Collegamento a una rete tramite cavo LAN

Un collegamento LAN cablato consente di accedere a Internet.

Assicurarsi di essere connessi a Internet tramite un router.

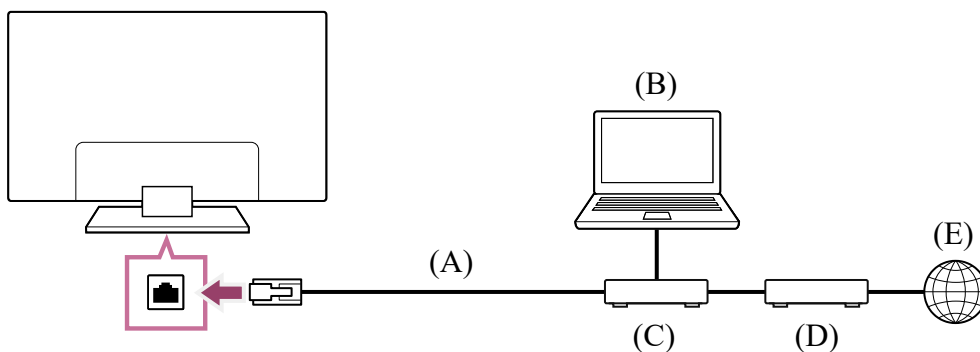

(A) Cavo LAN

(B) Computer

(C) Router

(D) Modem

(E) Internet

1 Configurare il router LAN.

Per i dettagli, consultare il manuale d'uso del router LAN, oppure contattare la persona che ha configurato la rete (amministratore di rete).

Nota

- A fini di sicurezza, è altamente consigliato collegare il televisore a Internet utilizzando un router/modem dotato di funzionalità router. La connessione diretta del televisore a Internet potrebbe esporre l'apparecchio a minacce alla sicurezza, quali l'estrazione o la contraffazione di contenuti o informazioni personali.
Per sapere se la rete include la funzionalità router, rivolgersi al provider di servizi.
- Le impostazioni di rete necessarie possono variare a seconda del provider di servizi Internet o del router. Per i dettagli, consultare i manuali di istruzioni forniti dal provider di servizi Internet o quelli in dotazione con il router. È anche possibile contattare la persona che ha configurato la rete (amministratore di rete).

Argomenti correlati

- [Il televisore non riesce a collegarsi a Internet o alla rete.](#)
- [Uso del Wi-Fi per il collegamento del televisore a Internet o a una rete](#)

[80] Collegamento a una rete | Collegamento a una rete

Collegamento a una rete tramite connessione wireless

[Uso del Wi-Fi per il collegamento del televisore a Internet o a una rete](#)

[81] Collegamento a una rete | Collegamento a una rete | Collegamento a una rete tramite connessione wireless

Uso del Wi-Fi per il collegamento del televisore a Internet o a una rete

Il dispositivo LAN wireless integrato consente di accedere a Internet e di beneficiare dei vantaggi di utilizzare una rete in un ambiente senza cavi.

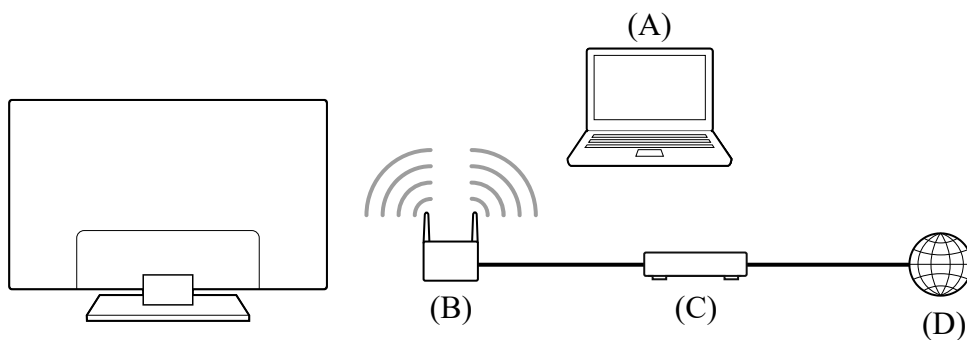

- (A) Computer
- (B) Router wireless
- (C) Modem
- (D) Internet

1 Configurare il proprio router wireless.

Per i dettagli, consultare il manuale d'uso del router wireless, oppure contattare la persona che ha configurato la rete (amministratore di rete).

- 2 Premere il pulsante  (Impostazioni rapide) del telecomando, quindi selezionare [Impostazioni] — [Rete e Internet].

3 **Selezionare una rete a cui connettersi e impostare la password.**

Se non è possibile far connettere il proprio televisore a Internet o alla rete, consultare la pagina [Il televisore non riesce a collegarsi a Internet o alla rete..](#)

Per disattivare la LAN wireless integrata

- 1 **Per disabilitare [Wi-Fi], premere il pulsante  (Impostazioni rapide) del telecomando, quindi selezionare [Impostazioni] — [Rete e Internet] — [Wi-Fi].**

Suggerimento

- Suggerimenti per uno streaming video fluido:
 - Se possibile, impostare il router wireless su uno standard di rete ad alta velocità, come ad esempio 802.11n o 802.11ac.
Per i dettagli su come modificare l'impostazione, consultare il manuale d'uso del router wireless, oppure contattare la persona che ha configurato la rete (amministratore di rete).
 - Se con la procedura sopra descritta la situazione non migliora, cambiare l'impostazione del router wireless su 5 GHz, che potrebbe migliorare la qualità dello streaming video.
 - La disponibilità della banda 5 GHz dipende dai paesi e dalle aree geografiche. Se la banda a 5 GHz non è supportata, il televisore potrà connettersi a un router wireless utilizzando esclusivamente la banda a 2,4 GHz.

Nota

- A fini di sicurezza, è altamente consigliato collegare il televisore a Internet utilizzando un router/modem dotato di funzionalità router. La connessione diretta del televisore a Internet potrebbe esporre l'apparecchio a minacce alla sicurezza, quali l'estrazione o la contraffazione di contenuti o informazioni personali.
Per sapere se la rete include la funzionalità router, rivolgersi al provider di servizi.
- Le impostazioni di rete necessarie possono variare a seconda del provider di servizi Internet o del router. Per i dettagli, consultare i manuali di istruzioni forniti dal provider di servizi Internet o quelli in dotazione con il router. È anche possibile contattare la persona che ha configurato la rete (amministratore di rete).
- Se si mantiene deselezionata l'opzione [Nascondi password] nella schermata di immissione della password, quest'ultima potrebbe essere vista da altre persone.

Argomenti correlati

- [Rete \(Internet\)/app](#)
- [Il televisore non riesce a collegarsi a Internet o alla rete.](#)

- [Collegamento a una rete tramite cavo LAN](#)

[82] Collegamento a una rete

Visualizzazione di contenuti Internet

È possibile utilizzare servizi di streaming video come YouTube™ e Netflix per guardare contenuti Internet. I servizi disponibili variano a seconda del paese e dell'area geografica. È possibile avviare questi servizi selezionando le rispettive app nel Menu Home. Se un account Google è impostato sul televisore, è possibile selezionare i contenuti visualizzati nel Menu Home.

Nota

- Per guardare contenuti Internet, è necessaria una connessione Internet.
- I servizi di streaming video, quali Netflix e Amazon Prime, sono servizi a pagamento.
- I servizi di streaming video supportati dipendono dal modello, dall'area geografica e dal paese; alcuni modelli, aree geografiche e paesi non supportano tali servizi.

Suggerimento

- Qualora un account Google non sia impostato sul televisore, è comunque possibile guardare i video, ad esempio da YouTube, visualizzati nel Menu Home, a condizione che il televisore sia connesso a Internet. Per installare nuove app, come quelle per i servizi di streaming video, è necessario configurare/aggiungere un account Google sul televisore.

Argomenti correlati

- [Installazione di app](#)
- [Account e accesso](#)
- [Fruizione di app e servizi di streaming video sicuri \(Sicurezza e limitazioni\)](#)
- [Collegamento a una rete tramite cavo LAN](#)
- [Uso del Wi-Fi per il collegamento del televisore a Internet o a una rete](#)
- [Menu Home](#)

[83]

Impostazioni

I menu visualizzati nelle impostazioni del televisore variano a seconda del modello, del paese e dell'area geografica.

Utilizzo di Impostazioni rapide

Utilizzo del Dashboard eco

Canali & Ingressi Canali, Ingressi esterni e Impostazioni registrazione, etc.

Visualizzazione e suono Immagine, Controllo Schermo, Suono e Uscita audio, ecc.

Rete e Internet

Account e accesso Configurare l'account Google o aggiungere altri account.

Privacy È possibile limitare l'installazione di app da fonti sconosciute.

App

Sistema Data e ora, Lingua/Language, Suoni di sistema, Accessibilità, Controllo genitori e Indicatore LED, ecc.

Telecomandi e accessori Telecomando e impostazioni Bluetooth.

Guida e feedback Fornisce assistenza da parte di Sony e Google.

[84] Impostazioni

Utilizzo di Impostazioni rapide

Premendo il pulsante  (Impostazioni rapide) del telecomando, è possibile accedere velocemente a funzioni come [Modalità Immagine], [Timer Spegnimento] e [Immagine Assente] sullo schermo. È anche possibile visualizzare [Impostazioni] da [Impostazioni rapide].

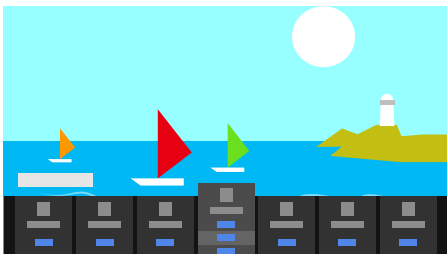

Nota

- I menu visualizzati nelle impostazioni del televisore variano a seconda del modello, del paese e dell'area geografica.







- 1 Premere il pulsante  (Impostazioni rapide) sul telecomando.
- 2 Spostare l'evidenziazione per cambiare un'impostazione o selezionarla.

Per cambiare le impostazioni visualizzate

- 1 Premere il pulsante  (Impostazioni rapide) sul telecomando.
- 2 Spostare l'evidenziazione a sinistra o destra, e selezionare  (Modifica).
- 3 Selezionare l'impostazione desiderata.
- 4 Selezionare [Chiudi].

Suggerimento

- Se si desidera modificare l'ordine o nascondere un elemento visualizzato, tenere premuto il pulsante  (Invio) sul telecomando mentre tale elemento viene evidenziato per visualizzare [Sposta] e [Nascondi]. Se si seleziona [Sposta], utilizzare  (Sinistra) /  (Destra) sul telecomando per spostare l'elemento nella posizione desiderata, quindi premere il pulsante  (Invio) sul telecomando.

[85] Impostazioni

Utilizzo del Dashboard eco

È possibile configurare varie impostazioni per ridurre il consumo energetico, come Risparmio Energia.

È inoltre possibile verificare le descrizioni delle funzioni durante la loro impostazione.

- 1 Premere il pulsante  (Impostazioni rapide) del telecomando e selezionare [Dashboard eco].

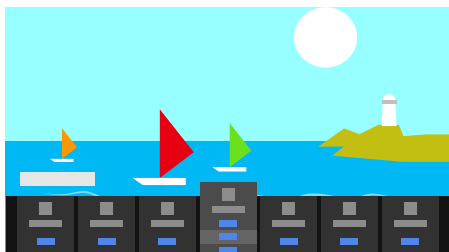

- 2 Nel menu visualizzato, spostare l'evidenziazione a sinistra o destra, e selezionare l'impostazione desiderata.

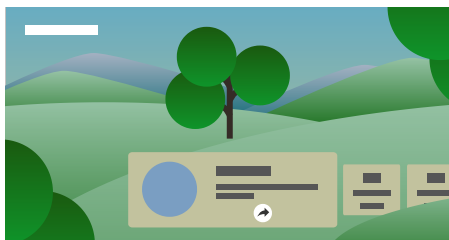

Argomenti correlati

- [Utilizzo di Impostazioni rapide](#)

[86] Impostazioni

Canali & Ingressi

- 1 Premere il pulsante  (Impostazioni rapide) del telecomando, quindi selezionare [Impostazioni] — [Canali & Ingressi] — l'opzione desiderata.

Opzioni disponibili

[Canali]

Consente di configurare le impostazioni correlate alla ricezione delle trasmissioni. È anche possibile configurare le impostazioni correlate alla ricezione delle trasmissioni satellitari.

Per sintonizzare i canali digitali

[Ricezione di trasmissioni digitali](#)

Per sintonizzare il satellite

[Ricezione di trasmissioni satellitari](#)

Per ordinare i canali o modificare l'elenco di programmi

[Ordinamento o modifica dei canali](#)

[Preferenze canali]

Consente di configurare [Impostazioni sottotitoli] e [Impostazioni audio (Emittente)].

[Ingressi esterni]

Consente di configurare le impostazioni degli ingressi esterni e CEC.

Per i dettagli su CEC, consultare [Dispositivi compatibili con CEC](#).

[Collegamento del pulsante TV]

Consente di configurare ciò che viene avviato quando si preme il pulsante TV del telecomando.

[Banner di informazioni]

Visualizza le informazioni sul programma quando si cambia canale.

[Impostazioni registrazione]

Consente di configurare le impostazioni dei dispositivi HDD USB per la registrazione.

(Questa opzione potrebbe non essere disponibile a seconda del modello, del paese e

dell'area geografica).

[87] Impostazioni

Visualizzazione e suono

- 1 **Premere il pulsante  (Impostazioni rapide) sul telecomando, quindi selezionare [Impostazioni] — [Visualizzazione e suono] — l'opzione desiderata.**

Opzioni disponibili

[Immagine]

Consente di configurare le impostazioni dello schermo che regolano la qualità dell'immagine, come ad esempio la luminosità.

Per regolare la qualità dell'immagine in base alle preferenze, fare riferimento alla pagina [Regolazione della qualità dell'immagine](#).

[Controllo Schermo]

Consente di regolare le dimensioni e la posizione dell'immagine.

[Suono]

Consente di configurare le impostazioni relative al suono.

Per regolare la qualità dell'audio in base alle preferenze, fare riferimento alla pagina [Regolazione della qualità audio](#).

[Uscita audio]

Consente di configurare le impostazioni di selezione relative agli altoparlanti.

[88] Impostazioni

Rete e Internet

Consente di configurare impostazioni come le LAN wireless e le LAN cablate.

Funzioni correlate

[Avvio remoto]

Consente ad un dispositivo esterno di accendere la TV. Questa funzione può aumentare il consumo energetico rispetto alla configurazione predefinita.

[Controllo IP]

Abilitare [Semplice controllo IP] per consentire ad altri dispositivi di comunicare con il televisore. Ciò potrebbe causare un maggiore consumo energetico.

Argomenti correlati

- [Collegamento a una rete](#)

[89] Impostazioni

Account e accesso

- 1 Premere il pulsante  (Impostazioni rapide) sul telecomando, quindi selezionare [Impostazioni] — [Account e accesso] — l'opzione desiderata.

Opzioni disponibili

Quando un account Google è impostato sul televisore

Configurare l'account Google o aggiungere altri account.

Quando un account Google non è impostato sul televisore

L'opzione [Account e accesso] non è disponibile. Per impostare un account Google, configurare un televisore Google mediante il menu delle impostazioni.

[90] Impostazioni

Privacy

È possibile limitare l'installazione di app da fonti sconosciute.

[91] Impostazioni

App

Consente di configurare e disinstallare le app o azzerare la memoria cache.

Argomenti correlati

- [Installazione di app](#)

[92] Impostazioni

Sistema

- 1 Premere il pulsante  (Impostazioni rapide) del telecomando, quindi selezionare [Impostazioni] — [Sistema] — l'opzione desiderata.

Nota

- A seconda delle impostazioni del televisore, alcune opzioni potrebbero non essere visualizzate o disponibili.

Opzioni disponibili

[Accessibilità]

Consente di configurare le impostazioni delle funzioni di accessibilità e dei servizi per aiutare l'utente a navigare nei propri dispositivi in modo più agevole.

[Informazioni]

Consente di visualizzare le informazioni sul televisore.
Qui è possibile reimpostare il televisore.

[Data e ora]

Consente di configurare l'ora corrente e la visualizzazione dell'orologio automatica.

[Lingua/Language]

Consente di selezionare la lingua del menu. La lingua selezionata per il menu determina anche la lingua usata per il riconoscimento vocale.

[Tastiera]

Consente di configurare le impostazioni della tastiera su schermo.

[Memoria]

Consente di modificare le impostazioni relative alla memorizzazione dei dati.

[Modalità Ambient]

Consente di configurare gli elementi che vengono visualizzati sullo schermo dopo un determinato periodo di inattività del televisore, durante la visione di contenuti diversi dalle trasmissioni e dai video.

[Alimentazione ed energia]

Consente di configurare le impostazioni relative al risparmio energetico e allo schermo iniziale del televisore.

[Trasmissione/Google Cast]

Consente di configurare le autorizzazioni per l'utilizzo durante la trasmissione da un dispositivo esterno.

[Suoni di sistema]

Configura l'impostazione [Suoni di sistema].

[Controllo genitori]

Consente di configurare le impostazioni del filtro per limitare l'uso di voci quali [Canali] e [App].

[Sensibilità microfono integrato]*

È possibile impostare la sensibilità e la precisione per l'elaborazione dei comandi vocali.

[Indicatore LED]

Consente di configurare le impostazioni per [Risposta operativa] e [Stato riconoscimento vocale]*. (L'impostazione visualizzata varia a seconda del modello.)

[AirPlay e HomeKit di Apple]

Consente di configurare le impostazioni per AirPlay e HomeKit di Apple.

[Impostazione DEMO per negozi]

Consente di arricchire il display per l'utilizzo nel front shop impostando [Modalità Demo], ecc.

[Riavvia]

Riavvia il televisore.

* Solo per i televisori con microfono incorporato

[93] Impostazioni

Telecomandi e accessori

- 1 Premere il pulsante  (Impostazioni rapide) sul telecomando, quindi selezionare [Impostazioni] — [Telecomandi e accessori] — l'opzione

desiderata.

Opzioni disponibili

È possibile attivare o disattivare la funzionalità Bluetooth, oppure registrare i dispositivi Bluetooth.

[Bluetooth]

Consente di attivare o disattivare la funzionalità Bluetooth.

[Accoppia l'accessorio]

Consente di associare i dispositivi Bluetooth.

[Telecomando]

Consente di impostare l'abbinamento per il telecomando vocale.

Argomenti correlati

- [Dispositivi Bluetooth](#)
- [Telecomando](#)
- [Uso del microfono sul telecomando](#)

[94] Impostazioni

Guida e feedback

Qui possono essere visualizzate le informazioni di supporto fornite da Sony. Se sul televisore è impostato un account Google, è possibile inviare feedback a Google.

[95]

Risoluzione dei problemi

[Iniziare qui Problemi? Iniziare qui.](#)

[Immagine \(qualità\)/schermo](#)

[Tastiera](#)

[Ricezione trasmissione](#)

[Suono](#)

[Rete \(Internet\)/app](#)

[Telecomando/accessori](#)

[Alimentazione](#)

[Dispositivi collegati](#)

[Registrazione HDD USB](#)

[LED](#)

[96] Risoluzione dei problemi

Iniziare qui

[Autodiagnosi](#)

[Aggiornamenti software](#)

[Se è richiesto un ripristino completo \(riavvio\) del televisore](#)

[Domande più frequenti relative alla risoluzione dei problemi](#)

[97] Risoluzione dei problemi | Iniziare qui

Autodiagnosi

Controllare che il televisore stia funzionando correttamente.

- 1 Premere il pulsante  (HOME), quindi selezionare App dal menu Home, infine selezionare [Guida].
- 2 Selezionare [Stato e diagnostica] — [Autodiagnostica].

Suggerimento

È anche possibile controllare i seguenti problemi in [Stato e diagnostica] — [Diagnostica segnale] — [Stato della rete e diagnostica].

- [Diagnostica connessione Internet]

Se il problema si ripresenta, provare quanto segue.

- Ripristinare (riavviare) il televisore. Per i dettagli, consultare [Se è richiesto un ripristino completo \(riavvio\) del televisore](#).
 - Controllare gli [aggiornamenti software](#) ed eventualmente installarli.
 - [Sito di assistenza](#)
-

[98] Risoluzione dei problemi | Iniziare qui

Aggiornamenti software

Sony fornirà periodicamente aggiornamenti software per migliorare la funzionalità e offrire agli utenti un'esperienza televisiva all'avanguardia. Il modo più semplice per ricevere gli aggiornamenti software è la connessione a Internet del televisore.

Per controllare se il software è aggiornato, selezionare [Aggiornamento di sistema] da [Impostazioni] — [Sistema] — [Informazioni].

Aggiornamento del software tramite dispositivo di archiviazione USB

Se non si dispone di una connessione di rete, è anche possibile aggiornare il software utilizzando un dispositivo di archiviazione USB. Utilizzare il computer per scaricare il software più recente dal sito Web di assistenza Sony su un dispositivo di archiviazione USB. Inserire il dispositivo di archiviazione USB in una porta USB sul televisore; l'aggiornamento del software avrà inizio automaticamente.

Se si aggiorna il software del televisore utilizzando un dispositivo di archiviazione USB, occorre leggere le avvertenze per l'aggiornamento tramite dispositivo di archiviazione USB sul sito Web.

Per ulteriori informazioni sul sito di assistenza, consultare la pagina [Sito di assistenza](#).

Argomenti correlati

- [Collegamento a una rete](#)

[99] Risoluzione dei problemi | Iniziare qui

Se è richiesto un ripristino completo (riavvio) del televisore

In caso di problemi, ad esempio immagini che non sono visualizzate sullo schermo o telecomando non funzionante, ripristinare il televisore utilizzando la seguente procedura. Prima di eseguire il ripristino del televisore, scollegare l'eventuale dispositivo esterno USB collegato al televisore.

Ripristino forzato

- 1 Riavviare il televisore con il telecomando.

Premere e tenere premuto il pulsante di Alimentazione del telecomando e selezionare [Riavvia].

Il televisore si spegne e si riavvia dopo circa un minuto.

2 **Scollegare il cavo di alimentazione CA (cavo di rete).**

Se il problema si ripresenta anche dopo aver tentato la procedura descritta al punto 1, scollegare il cavo di alimentazione del televisore (cavo di rete) dalla presa di corrente e attendere 2 minuti. Quindi ricollegare il cavo di alimentazione alla presa di corrente.

Suggerimento

- Il riavvio del televisore non comporta la perdita delle impostazioni e dei dati personali.

Ripristino dati di fabbrica

Se il problema si ripresenta anche dopo aver tentato un ripristino forzato, provare a eseguire un ripristino di fabbrica.

Nota

Il ripristino delle impostazioni di fabbrica determina la cancellazione di tutti i dati e delle impostazioni del televisore (come ad esempio le impostazioni della rete Wi-Fi e della rete cablata, le informazioni relative all'account Google e altri dati di accesso, Google Play e altre app installate).

1 **Premere il pulsante  (Impostazioni rapide) del telecomando, quindi selezionare [Impostazioni] — [Sistema] — [Informazioni] — [Reimposta] — [Ripristino dei dati di fabbrica] — [Ripristino dei dati di fabbrica].**

2 **Selezionare [Cancella tutto].**

Se è stato impostato un codice PIN per il televisore, viene richiesto di immettere tale codice.

Al completamento del ripristino di fabbrica, il televisore avvierà la procedura guidata di configurazione iniziale. Sarà necessario accettare i termini del servizio Google e la normativa sulla privacy Google.

Domande più frequenti relative alla risoluzione dei problemi

Per la risoluzione dei problemi, è anche possibile far riferimento alla sezione “Frequently Asked Questions” sul sito di supporto.

- <http://www.sony.net/androidtv-faq/>

[101] Risoluzione dei problemi

Immagine (qualità)/schermo



Assenza di colori/Immagine scura/Colore errato/Immagine troppo luminosa.

Immagine distorta/Lo schermo sfarfalla.

Le immagini HDR ad alta risoluzione non vengono visualizzate.

[102] Risoluzione dei problemi | Immagine (qualità)/schermo

Assenza di colori/Immagine scura/Colore errato/Immagine troppo luminosa.

- Controllare il collegamento dell'antenna/del cavo.
- Collegare il televisore alla presa di rete e premere il pulsante di Alimentazione del televisore o del telecomando.
- Premere il pulsante  (Impostazioni rapide) sul telecomando, selezionare [Impostazioni] — [Visualizzazione e suono] — [Immagine] per apportare le modifiche. Per i dettagli, consultare la pagina [Regolazione della qualità dell'immagine](#).
- Premere il pulsante  (Impostazioni rapide) sul telecomando, verificare [Luminosità] e [Risparmio Energia] sulla schermata Impostazioni rapide.
Non è possibile impostare [Luminosità] se [Risparmio Energia] è impostato su [Alto].
Modificare l'impostazione [Risparmio Energia].

Nota

- La qualità dell'immagine dipende dal segnale e dai contenuti.
- La qualità dell'immagine può migliorare modificandola in [Immagine] sotto [Impostazioni].
Premere il tasto  (Impostazioni rapide) sul telecomando, selezionare

[Impostazioni] — [Visualizzazione e suono] — [Immagine] — [Avanzate] — [Luminosità] e regolare [Luminosità] o [Contrasto].

Argomenti correlati

- [Visualizzazione e suono](#)



[103] Risoluzione dei problemi | Immagine (qualità)/schermo

Immagine distorta/Lo schermo sfarfalla.

Controllare la connessione e la posizione dell'antenna e delle periferiche

- Controllare il collegamento dell'antenna/del cavo.
- Allontanare gli altri cavi dal cavo dell'antenna/TV via cavo.
- Lasciare spazio tra il televisore ed eventuali dispositivi opzionali installati.
- Assicurarci che l'antenna sia collegata mediante un cavo coassiale di alta qualità da 75 ohm.

Controllare l'impostazione di [Movimento]

- Premere il pulsante  (Impostazioni rapide) del telecomando e selezionare [Impostazioni] — [Visualizzazione e suono] — [Immagine] — [Avanzate] — [Movimento] — [Motionflow] — [No].
- Modificare l'impostazione corrente di [Modalità Film] su [No].
Premere il pulsante  (Impostazioni rapide) sul telecomando, quindi selezionare [Impostazioni] — [Visualizzazione e suono] — [Immagine] — [Avanzate] — [Movimento] — [Modalità Film].
- Controllare le impostazioni [Analogico].
Premere il pulsante  (Impostazioni rapide) del telecomando, quindi selezionare [Impostazioni] — [Canali & Ingressi] — [Canali] — [Impostazione dei Canali] — [Ricerca manuale] — [Analogico] — [Ricerca manuale analogica].
 - Disattivare [LNA] per migliorare la ricezione dell'immagine. ([LNA] potrebbe non essere disponibile a seconda di fattori come situazione/regione/paese).
 - Eseguire [AFT] per migliorare l'immagine per la ricezione analogica.
(La disponibilità della funzione [Analogico] e delle relative opzioni dipende dall'area geografica, dal paese e dalla situazione).

Le immagini HDR ad alta risoluzione non vengono visualizzate.

Per visualizzare immagini HDR ad alta risoluzione, come ad esempio quelle 4K (50p/60p)*, è necessario:

- Collegare un dispositivo capace di riprodurre contenuti 4K (50p/60p)*.
- Utilizzare un Cavo/i HDMI™ ad alta velocità di qualità superiore che supporti una banda a 18 Gbps.
- Impostare [Formato segnale HDMI] su [Formato avanzato (ALLM)] selezionando [Impostazioni] — [Canali & Ingressi] — [Ingressi esterni] — [Formato segnale HDMI] — il terminale HDMI da impostare.
- Controllare che il dispositivo connesso sia aggiornato con l'ultimo software o firmware.

* La disponibilità dipende da fattori come modello/regione/paese.

Tastiera

Non è possibile utilizzare la schermata corrente dopo la visualizzazione della tastiera su schermo.

- Per ripristinare il funzionamento della schermata dietro la tastiera su schermo, premere il pulsante ↶ (PRECEDENTE) sul telecomando.
-

Ricezione trasmissione

Controllare questi elementi prima di eseguire la risoluzione dei problemi di ricezione del televisore.

Non è possibile visualizzare i canali digitali.

Non è possibile visualizzare i canali satellitari.

Mancano alcuni canali digitali.

Controllare questi elementi prima di eseguire la risoluzione dei problemi di ricezione del televisore.

- Assicurarsi che il cavo dell'antenna sia collegato saldamente al televisore.
 - Assicurarsi che il cavo dell'antenna non sia allentato o scollegato.
 - Assicurarsi che il cavo o il connettore del cavo dell'antenna non sia danneggiato.
- Per visionare i contenuti in streaming, collegare il televisore a Internet.

Suggerimento

- Per maggiori informazioni, visitare il sito di supporto Sony.
[Sito di assistenza](#)

Argomenti correlati

- [Uso del Wi-Fi per il collegamento del televisore a Internet o a una rete](#)
- [Collegamento a una rete tramite cavo LAN](#)

[108] Risoluzione dei problemi | Ricezione trasmissione

Non è possibile visualizzare i canali digitali.

- Rivolgersi ad un antennista locale per sapere quali trasmissioni digitali si possono ricevere in zona.
- Installare un'antenna con guadagno superiore.

Argomenti correlati

- [Controllare questi elementi prima di eseguire la risoluzione dei problemi di ricezione del televisore.](#)
- [Mancano alcuni canali digitali.](#)

[109] Risoluzione dei problemi | Ricezione trasmissione

Non è possibile visualizzare i canali satellitari.

- Rivolgersi ad un antennista locale per sapere quali trasmissioni satellitari si possono ricevere in zona.
- Controllare il collegamento del cavo satellitare.

- Se viene visualizzato il messaggio [Nessun segnale. Rilevato sovraccarico LNB. Spegner il TV e controllare la connessione via satellite.] scollegare il cavo di alimentazione. Verificare che il cavo satellitare non venga danneggiato e che la linea del segnale satellitare non sia in corto circuito nel connettore satellitare.
- Verificare il dispositivo LNB e le relative impostazioni.
- Se il televisore è provvisto di entrambe le prese “MAIN” e “SUB”, ma non è stata attivata la modalità doppio sintonizzatore satellitare, non è possibile utilizzare la presa indicata con “SUB”. In tal caso, collegare l’antenna satellitare alla presa indicata con “MAIN”.

[110] Risoluzione dei problemi | Ricezione trasmissione

Mancano alcuni canali digitali.

Per aggiornare i servizi digitali

È possibile eseguire [Ricerca Canali] dopo un trasloco, il cambio del provider di servizi o per cercare canali appena avviati.

Configurazione degli aggiornamenti dei servizi automatici

Si consiglia di impostare [Aggiornamento Automatico Servizi] per consentire l’aggiunta automatica di nuovi servizi digitali non appena diventano disponibili.

- 1 **Per attivare [Aggiornamento Automatico Servizi], premere il pulsante  (Impostazioni rapide) del telecomando, quindi selezionare [Impostazioni] — [Canali & Ingressi] — [Canali] — [Impostazione dei Canali] — [Impost. avanzate] — [Aggiornamento Automatico Servizi].**

Se l’impostazione è disabilitata, si riceverà una notifica sui nuovi servizi digitali tramite un messaggio su schermo, ma i servizi non saranno aggiunti automaticamente.

Suggerimento

- La disponibilità di questa funzione dipende dal paese e dall’area geografica. Se non è disponibile, eseguire [Ricerca Canali] per aggiungere nuovi servizi.

Argomenti correlati

- [Controllare questi elementi prima di eseguire la risoluzione dei problemi di ricezione del televisore.](#)

- Non è possibile visualizzare i canali digitali.

[111] Risoluzione dei problemi

Suono

Nessun audio ma immagine buona.

Audio assente o basso con un sistema home theatre.

Si desidera trasmettere l'audio dalle cuffie/dal dispositivo audio Bluetooth e dal sistema audio/dagli altoparlanti del televisore contemporaneamente.

Si verifica un ritardo del suono rispetto all'immagine.

Il televisore non emette suoni operativi o avvisi acustici.



Non è possibile stabilire una connessione eARC.

Non è possibile utilizzare la ricerca vocale con il microfono incorporato (solo per i televisori dotati di microfono incorporato).

Il televisore reagisce ai suoni circostanti (solo per i televisori dotati di microfono incorporato).

[112] Risoluzione dei problemi | Suono

Nessun audio ma immagine buona.



- Controllare il collegamento dell'antenna/del cavo.
- Collegare il televisore alla presa di rete e premere il pulsante di Alimentazione del televisore o del telecomando.
- Controllare il volume.
- Premere il pulsante  (Escludere l'audio) o  (Volume) + per ripristinare l'audio.
- Premere il pulsante  (Impostazioni rapide), quindi selezionare [Altoparlante] — [Altoparlante TV].
- Collegando le cuffie o un dispositivo audio Bluetooth, dagli altoparlanti del televisore o dal sistema audio connesso via eARC/ARC non viene emesso alcun suono. Scollegare le cuffie o disconnettere il dispositivo audio Bluetooth.

Argomenti correlati

- Audio assente o basso con un sistema home theatre.

[113] Risoluzione dei problemi | Suono

Audio assente o basso con un sistema home theatre.

- Premere il pulsante  (Impostazioni rapide) del telecomando, quindi selezionare [Impostazioni] — [Visualizzazione e suono] — [Uscita audio] — [Altoparlante] — [Sistema audio].
- Nel caso in cui il sistema audio non sia compatibile con il Dolby Digital o DTS, impostare [Impostazioni] — [Visualizzazione e suono] — [Uscita audio] — [Uscita audio digitale] su [LPCM].
- Se si seleziona un canale analogico (RF) e le immagini non sono visualizzate correttamente, occorre modificare il sistema di trasmissione del televisore. Premere il pulsante  (Impostazioni rapide) del telecomando, quindi selezionare [Impostazioni] — [Canali & Ingressi] — [Canali] — [Impostazione dei Canali] — [Ricerca manuale] — [Analogico] — [Ricerca manuale analogica] — [Sistema TV]. (La disponibilità della funzione [Analogico] o il nome delle relative opzioni dipende dall'area geografica, dal paese e dalla situazione.)
- Controllare che l'impostazione [Volume uscita audio digitale] del televisore sia al massimo.

Premere il pulsante  (Impostazioni rapide) del telecomando, quindi selezionare: [Impostazioni] — [Visualizzazione e suono] — [Uscita audio] — [Volume uscita audio digitale]

- Quando si utilizza l'ingresso HDMI con Super Audio CD o DVD-Audio, è possibile che DIGITAL AUDIO OUT (OPTICAL) non trasmetta i segnali audio.

Argomenti correlati

- [Collegamento di un sistema audio](#)

[114] Risoluzione dei problemi | Suono

Si desidera trasmettere l'audio dalle cuffie/dal dispositivo audio Bluetooth e dal sistema audio/dagli altoparlanti del televisore contemporaneamente.

Per inviare il suono sia alle cuffie/dispositivo audio Bluetooth sia agli altoparlanti del televisore

Il televisore non è in grado di inviare contemporaneamente il suono alle cuffie/dispositivo Bluetooth e agli altoparlanti.

Per inviare il suono sia al sistema audio connesso tramite eARC/ARC sia agli altoparlanti del televisore

Il suono può essere inviato sia al sistema audio connesso al televisore, sia agli altoparlanti del televisore, a condizione che:

- Collegare il televisore e il sistema audio utilizzando un cavo ottico digitale
- Si imposti [Altoparlante] su [Altoparlante TV]

Per i dettagli sui collegamenti del cavo ottico digitale, fare riferimento alla pagina [Collegamento di un sistema audio](#).

[115] Risoluzione dei problemi | Suono

Si verifica un ritardo del suono rispetto all'immagine.

Se si è connesso un dispositivo audio Bluetooth

Immagine e suono non sono sincronizzati, dato che il suono è in ritardo a causa delle caratteristiche intrinseche del Bluetooth. È possibile regolare la sincronia tra suono e immagine agendo sull'impostazione Sincronizzazione A/V.

- 1 **Impostare [Sincronizzazione A/V] su [Auto]. Premere il pulsante  (Impostazioni rapide) sul telecomando, quindi selezionare [Impostazioni] — [Visualizzazione e suono] — [Uscita audio] — [Sincronizzazione A/V].**

Se si è connesso uno specifico sistema audio tramite cavo HDMI

Se il dispositivo audio è collegato con un cavo HDMI, l'audio potrebbe essere ritardato per le proprietà del dispositivo audio. In tal caso, regolare la sincronia di audio e video in uscita con l'impostazione Sincronizzazione A/V.

- 1 **Impostare [Sincronizzazione A/V] su [Auto]. Premere il pulsante  (Impostazioni rapide) sul telecomando, quindi selezionare [Impostazioni] —**

Argomenti correlati

- [Regolazione delle impostazioni di sincronizzazione AV](#)
- [Regolazione di un sistema audio](#)

[116] Risoluzione dei problemi | Suono

Il televisore non emette suoni operativi o avvisi acustici.

Se il televisore è collegato mediante eARC e [Uscita audio digitale] è impostato su [Assegnare priorità a pass-through], i suoni del televisore come quelli del telecomando o delle risposte vocali potrebbero non essere trasmessi poiché i segnali audio provenienti dall'ingresso HDMI sono inviati al sistema audio eARC. Per trasmettere tali suoni dal televisore, provare quanto segue.

- Interrompere la visione dell'ingresso HDMI.
- Impostare [Uscita audio digitale] su [Auto] o [LPCM].

[117] Risoluzione dei problemi | Suono

Non è possibile stabilire una connessione eARC.

- Collegare il sistema audio a un cavo HDMI con Ethernet.
- Collegare il sistema audio al terminale di ingresso HDMI del televisore denominato "ARC" o "eARC/ARC".
- Configurare le seguenti impostazioni.
[Impostazioni] — [Visualizzazione e suono] — [Uscita audio] — [Altoparlante] — [Sistema audio]
- Abilitare la funzione eARC del sistema audio.

Argomenti correlati

- [Collegamento di un sistema audio](#)

[118] Risoluzione dei problemi | Suono

Non è possibile utilizzare la ricerca vocale con il microfono incorporato (solo per i televisori dotati di microfono incorporato).

Controllare se il microfono integrato è acceso. Le prestazioni di riconoscimento vocale del microfono integrato potrebbero risultare ridotte anche nei casi seguenti.

- Quando vengono attivate le funzioni eARC
- Quando viene collegata una sound bar
- Quando [Uscita audio digitale] è impostato su [Assegnare priorità a pass-through]

[119] Risoluzione dei problemi | Suono

Il televisore reagisce ai suoni circostanti (solo per i televisori dotati di microfono incorporato).

Il microfono incorporato del televisore potrebbe catturare il suono dell'ambiente e rispondere in modo non intenzionale.

Regolare la sensibilità del microfono incorporato del televisore su [Medio] o [Basso].

Premere il pulsante  (Impostazioni rapide) del telecomando, quindi selezionare quanto segue nell'ordine indicato.

[Impostazioni] — [Sistema] — [Sensibilità microfono integrato]

[120] Risoluzione dei problemi

Rete (Internet)/app

Il televisore non riesce a collegarsi a Internet o alla rete.

È possibile collegarsi a internet, ma non a certi servizi e app.

[121] Risoluzione dei problemi | Rete (Internet)/app

Il televisore non riesce a collegarsi a Internet o alla rete.

Se la rete wireless non si connette o continua a disconnettersi, provare quanto segue.

- Premere il pulsante  (Impostazioni rapide) del telecomando e verificare che la seguente impostazione sia abilitata.
[Impostazioni] — [Rete e Internet] — [Wi-Fi]
- Controllare la posizione di installazione del televisore e del router wireless. Il segnale può subire l'influenza delle condizioni riportate di seguito:
 - Altri dispositivi wireless, forni a microonde, luci a fluorescenza e simili posti nelle vicinanze.
 - Ci sono solai o pareti tra il router wireless e il televisore.
- Spegnerne e riaccendere il router wireless.
- Se non viene visualizzato il nome della rete (SSID) del router wireless alla quale ci si desidera collegare, selezionare [Aggiungi nuova rete] per immettere manualmente il nome della rete (SSID).

Se il problema non viene risolto neanche dopo aver provato i suggerimenti sopra descritti, oppure se non è possibile connettersi alla rete neanche via cavo, verificare lo stato di connessione della rete.

Verifica dello stato di connessione della rete

- 1 **Premere il pulsante  (Impostazioni rapide) del telecomando, quindi selezionare [Impostazioni] — [Rete e Internet] — [Stato della rete] — [Controlla connessione].**

Controllare i collegamenti di rete e/o consultare il manuale d'uso del server per informazioni sulla connessione oppure contattare la persona che ha configurato la rete (amministratore di rete).

Suggerimento

- La soluzione può variare a seconda del tipo di controllo sullo stato della rete. Per conoscere le soluzioni relative a ciascun problema, consultare "[Frequently Asked Questions](#)" sul sito di supporto Sony.

Nota

- Se il cavo LAN è collegato a un server attivo e il televisore ha acquisito un indirizzo IP, controllare la configurazione e le connessioni del server.

Premere il pulsante  (Impostazioni rapide) del telecomando, quindi selezionare [Impostazioni] — [Rete e Internet] — [Stato della rete].

Argomenti correlati

- [Uso del Wi-Fi per il collegamento del televisore a Internet o a una rete](#)
- [Collegamento a una rete tramite cavo LAN](#)

[122] Risoluzione dei problemi | Rete (Internet)/app

È possibile collegarsi a internet, ma non a certi servizi e app.

- Le impostazioni di data e ora del televisore potrebbero essere errate. Per alcuni servizi o app, l'errata impostazione dell'orologio potrebbe impedire la connessione del televisore a tali elementi.

Se l'ora è errata, premere il pulsante  (Impostazioni rapide) del telecomando, quindi selezionare [Impostazioni] — attivare [Data e ora automatiche] in [Sistema] — [Data e ora].

- Verificare che il cavo LAN e il cavo di alimentazione CA del router/modem* siano stati collegati correttamente.

* Il router/modem deve essere impostato in anticipo per effettuare la connessione a Internet. Contattare il proprio provider di servizi Internet per le impostazioni del router/modem.

- Riprovare a utilizzare le applicazioni più tardi. Il server del provider di contenuti applicativi potrebbe essere fuori servizio.

Suggerimento

- Per maggiori informazioni, visitare il sito di supporto Sony.
[Sito di assistenza](#)

Argomenti correlati

- [Collegamento a una rete tramite cavo LAN](#)
- [Uso del Wi-Fi per il collegamento del televisore a Internet o a una rete](#)

[123] Risoluzione dei problemi

Telecomando/accessori

[Il telecomando non funziona.](#)

Il telecomando non funziona.

Controllare che il televisore stia funzionando correttamente

- Premere il pulsante di Alimentazione sul televisore per determinare se il problema riguarda il telecomando. Per conoscere la posizione del pulsante di Alimentazione, fare riferimento alla Guida di riferimento/Guida di installazione in dotazione con il televisore.
- Se il televisore non funziona, provare a ripristinare le impostazioni di fabbrica.
Se è richiesto un ripristino completo (riavvio) del televisore

Controllare che il telecomando stia funzionando correttamente

- Puntare il telecomando verso il sensore del telecomando nella parte anteriore del televisore.
- Liberare l'area del sensore del telecomando da eventuali ostacoli.
- Le emissioni delle lampade a fluorescenza possono interferire con il funzionamento del telecomando; spegnere tutte le lampade a fluorescenza e provare di nuovo.
- Verificare che l'orientamento di ciascuna batteria sia conforme ai simboli dei poli positivo (+) e negativo (-) nel vano batterie.
- La carica delle batterie potrebbe essere insufficiente. Rimuovere il coperchio del telecomando e sostituire le batterie con delle batterie nuove.

– Tipo a scorrimento

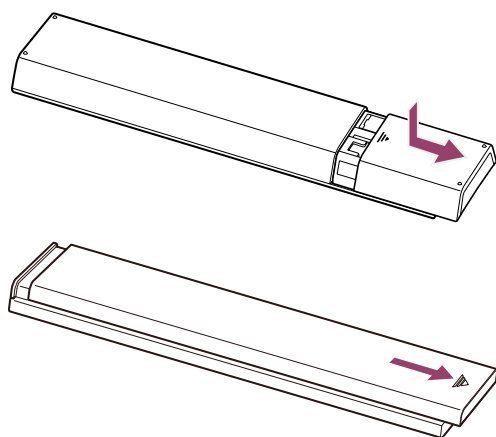



Nota

- I telecomandi dotati di pulsante Assistente Google/MIC sono connessi al televisore tramite Bluetooth. Interferenze radio potrebbero verificarsi nelle situazioni indicate di seguito, causando problemi di funzionamento al telecomando o al microfono, dato

che le onde radio Bluetooth usano la stessa frequenza delle onde radio emesse da forni a microonde e di LAN wireless (IEEE 802.11a/b/g/n/ac/ax).

- Tra il televisore e il telecomando sono presenti persone o ostacoli (oggetti metallici o pareti)
- Viene usato un forno a microonde nelle vicinanze
- C'è un punto di accesso wireless LAN nelle vicinanze
- Televisore e telecomando non sono associati

Provare le seguenti soluzioni.

- Avvicinare il telecomando al televisore
 - Rimuovere gli ostacoli tra televisore e telecomando
 - Usare il telecomando quando il microonde non è in uso
 - Disattivare altri dispositivi Bluetooth
 - Verificare l'impostazione Bluetooth del televisore, attivarla e disattivarla
Premere il pulsante  (Impostazioni rapide) del telecomando, quindi selezionare quanto segue nell'ordine indicato.
Se [Impostazioni] — [Telecomandi e accessori] — [Bluetooth] è disattivato, attivarlo. Se è attivato, disattivarlo e attivarlo di nuovo.
 - Posizionare i punti di accesso LAN wireless e il microonde ad almeno 10 metri dal televisore
 - Se la banda 5 GHz (IEEE802.11a) è disponibile nella LAN wireless, connetterla alla banda a 5 GHz
 - Associare di nuovo il telecomando
Premere il pulsante  (Impostazioni rapide) del telecomando, quindi selezionare quanto segue nell'ordine indicato.
[Impostazioni] — [Telecomandi e accessori] — [Telecomando] — [Connetti via Bluetooth] — [Connetti un nuovo telecomando] — seguire le istruzioni a schermo per riconnettere il telecomando.
Se non è possibile utilizzare il televisore con il telecomando in dotazione, selezionare quanto sopra indicato nell'ordine fino a [Connetti un nuovo telecomando] usando il telecomando di un altro televisore Sony, quindi tentare di nuovo la connessione con il telecomando in dotazione.
- A seconda del modello, viene fornito un telecomando Bluetooth già abbinato al televisore. Al momento della spedizione, non è possibile utilizzare il telecomando abbinato in dotazione per far funzionare altri televisori. Eseguire la verifica del funzionamento del telecomando con il televisore con cui è stato fornito il telecomando.

Ripristino del telecomando

Se il telecomando non funziona correttamente a causa di un cattivo contatto della batteria o di elettricità statica, il ripristino delle impostazioni di fabbrica potrebbe risolvere il problema.

- 1 **Rimuovere le batterie dal telecomando.**
- 2 **Premere il pulsante di Alimentazione sul telecomando per tre secondi.**
- 3 **Inserire batterie nuove nel telecomando.**

Se il problema dovesse persistere, fare riferimento alle pagine [Se è richiesto un ripristino completo \(riavvio\) del televisore](#) e [Domande più frequenti relative alla risoluzione dei problemi](#).

Nota

- Quando si scollega e si ricollega il televisore, questo potrebbe non accendersi per qualche istante anche premendo il pulsante di Alimentazione sul telecomando o sul televisore stesso. Ciò accade perché il televisore impiega qualche attimo a inizializzare il sistema. Attendere circa 10-20 secondi e riprovare.

Argomenti correlati

- [Uso del microfono sul telecomando](#)

[125] Risoluzione dei problemi

Alimentazione

Non è possibile spegnere il televisore dal telecomando.

Il televisore si spegne automaticamente.

Il televisore si accende automaticamente.

Il televisore non si accende.

[126] Risoluzione dei problemi | Alimentazione

Non è possibile spegnere il televisore dal telecomando.

Le batterie del telecomando potrebbero essere scariche. Sostituirle con batterie nuove o spegnere il televisore dal pulsante di Alimentazione sul televisore.

Premere e tenere premuto il pulsante di Alimentazione sul televisore per spegnerlo.

Nota

- La posizione del pulsante di Alimentazione sul televisore dipende dal modello, dal paese e dall'area geografica.

Esempio di modello con il pulsante di Alimentazione sotto il LED

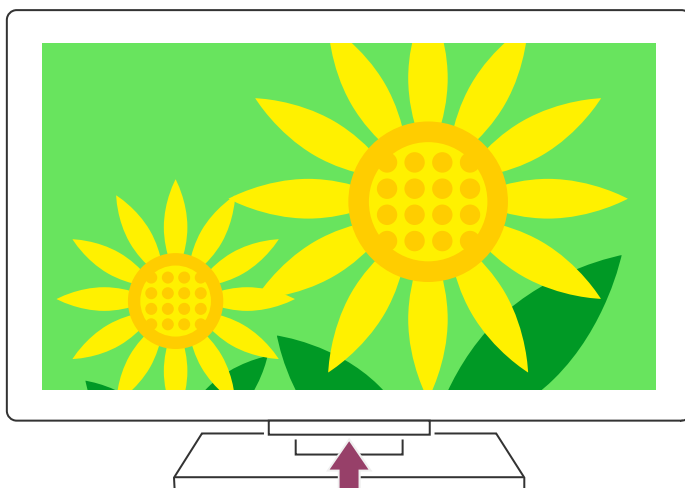

Suggerimento

- I modelli di apparecchio dotati di 1 pulsante sul televisore (solo il pulsante di Alimentazione) consentono di utilizzare il pulsante di Alimentazione del televisore per visualizzare il menu e regolare il volume o cambiare canale.
- Quando la carica delle batterie del telecomando sta per esaurirsi, viene visualizzato un messaggio nel menu HOME.

Argomenti correlati

- Il telecomando non funziona.
- Se è richiesto un ripristino completo (riavvio) del televisore
- Menu Home
- Utilizzo di Impostazioni rapide

[127] Risoluzione dei problemi | Alimentazione

Il televisore si spegne automaticamente.

- Lo schermo potrebbe essere stato spento a seguito delle impostazioni [Timer Spegnimento].
- Controllare l'impostazione [Durata] di [Avvio timer].
- Controllare se [Spegnimento automatico] è impostato in [Alimentazione ed energia].

Per verificare le impostazioni, premere il pulsante  (Impostazioni rapide) del telecomando e selezionare quanto segue nell'ordine indicato.

[Impostazioni] — [Sistema] — [Alimentazione ed energia] — [Spegnimento automatico] — l'opzione desiderata.

[128] Risoluzione dei problemi | Alimentazione

Il televisore si accende automaticamente.

- Controllare che [Avvio timer] sia attivato.
- Disabilitare l'impostazione [Accensione automatica TV] in [Impostazioni CEC].

Argomenti correlati

- [Dispositivi compatibili con CEC](#)

[129] Risoluzione dei problemi | Alimentazione

Il televisore non si accende.

Seguire la procedura descritta in basso fino a risolvere il problema.

1. Controllare che il televisore si accenda con il telecomando.

Puntare il telecomando verso il sensore sulla parte frontale del televisore e premere il pulsante di Alimentazione sul telecomando.

Controllare che il televisore si accenda.

Se il televisore non si accende, provare a ripristinare (riavviare) il televisore.

- [Se è richiesto un ripristino completo \(riavvio\) del televisore](#)

2. Controllare che il televisore si accenda con il pulsante di Alimentazione del televisore.

Premere il pulsante di Alimentazione sul televisore e controllare che si accenda.

Per conoscere la posizione del pulsante di Alimentazione, fare riferimento alla Guida di riferimento/Guida di installazione.

Se il televisore si accende, il problema potrebbe risiedere nel telecomando. Fare riferimento al seguente argomento.

- [Il telecomando non funziona.](#)

3. Scollegare il cavo di alimentazione CA (cavo di rete).

Scollegare il cavo di alimentazione del televisore (cavo di rete) dalla presa di corrente. In seguito, premere il pulsante di Alimentazione sul televisore e attendere 2 minuti, quindi ricollegare il cavo di alimentazione (cavo di rete) alla presa di corrente.

Suggerimento

- Quando si scollega e si ricollega il televisore, questo potrebbe non accendersi per qualche istante anche premendo il pulsante di Alimentazione sul telecomando o sul televisore stesso. Ciò accade perché il televisore impiega qualche attimo a inizializzare il sistema. Attendere circa 35-45 secondi e riprovare.

Argomenti correlati

- [Il telecomando non funziona.](#)
- [Se è richiesto un ripristino completo \(riavvio\) del televisore](#)

[130] Risoluzione dei problemi

Dispositivi collegati

[Nessuna immagine da un dispositivo collegato.](#)

[Non è possibile selezionare un dispositivo connesso.](#)

[Non è possibile trovare un dispositivo HDMI CEC collegato.](#)

[L'operazione in corso s'interrompe o un dispositivo smette di funzionare.](#)

[131] Risoluzione dei problemi | Dispositivi collegati

Nessuna immagine da un dispositivo collegato.

- Accendere il dispositivo collegato.
- Controllare il collegamento del cavo tra il dispositivo e il televisore.
- Premere il pulsante  (Selezione ingresso) per visualizzare l'elenco degli ingressi, quindi selezionare l'ingresso desiderato.
- Inserire correttamente il dispositivo USB.
- Accertarsi che il dispositivo USB sia formattato correttamente.
- Non è garantito il funzionamento di tutti i dispositivi USB. Anche le operazioni disponibili dipendono dalle caratteristiche del dispositivo USB o dei file video in fase di riproduzione.

- Modificare il formato del segnale HDMI dell'ingresso HDMI che non visualizza un'immagine in formato standard. Premere il pulsante  (Impostazioni rapide) sul telecomando, quindi selezionare [Impostazioni] — [Canali & Ingressi] — [Ingressi esterni] — [Formato segnale HDMI] — l'ingresso HDMI da impostare.

Argomenti correlati

- [Uso del televisore con altri dispositivi](#)

[132] Risoluzione dei problemi | Dispositivi collegati

Non è possibile selezionare un dispositivo connesso.

- Controllare il collegamento del cavo.

Argomenti correlati

- [Uso del televisore con altri dispositivi](#)

[133] Risoluzione dei problemi | Dispositivi collegati

Non è possibile trovare un dispositivo HDMI CEC collegato.

- Verificare che il dispositivo sia compatibile con CEC.
- Assicurarsi che CEC sia abilitato sul dispositivo compatibile CEC e [Impostazioni] — [Canali & Ingressi] — [Ingressi esterni] — [Impostazioni CEC] — [Controllo CEC] sia configurato sul televisore.

Argomenti correlati

- [Dispositivi compatibili con CEC](#)

[134] Risoluzione dei problemi | Dispositivi collegati

L'operazione in corso s'interrompe o un dispositivo smette di funzionare.

- Controllare che il dispositivo sia acceso.

- Sostituire le batterie del dispositivo.
- Provare ad eseguire di nuovo la procedura di abbinamento.
- I dispositivi Bluetooth utilizzano la banda 2,4 GHz, pertanto la comunicazione potrebbe rallentare o interrompersi occasionalmente a causa dell'interferenza di una LAN wireless.

Alcuni dispositivi elettrici che emettono onde radio (ad es. microonde o dispositivi portatili) collocati nelle vicinanze potrebbero essere causa d'interferenze.

- Il televisore e/o il dispositivo potrebbero non funzionare correttamente se posizionati all'interno di uno scaffale metallico, che potrebbe fare da schermo alla comunicazione wireless.
- Per conoscere il raggio d'azione della comunicazione tra il televisore e altri dispositivi, consultare i manuali di istruzioni dei dispositivi stessi.
- Quando più dispositivi Bluetooth sono collegati al televisore, la qualità della comunicazione Bluetooth potrebbe deteriorarsi.

Argomenti correlati

- [Dispositivi Bluetooth](#)

[135] Risoluzione dei problemi

Registrazione HDD USB

Non è possibile utilizzare un dispositivo HDD USB.

[136] Risoluzione dei problemi | Registrazione HDD USB

Non è possibile utilizzare un dispositivo HDD USB.

- Controllare che il dispositivo HDD USB sia:
 - collegato correttamente.
 - Verificare che sia collegato alla porta USB blu denominata "HDD REC".
 - acceso.
 - Il dispositivo viene rilevato dal televisore.
- La connessione del dispositivo HDD USB tramite un hub USB non è supportata.
- Premere il pulsante  (Impostazioni rapide) del telecomando, quindi selezionare [Impostazioni] — [Canali & Ingressi] — [Impostazioni registrazione].
Selezionare Dispositivo di registrazione e assicurarsi che PVR sia abilitato.

Nota

- Controllare che il dispositivo HDD USB sia stato collegato alla porta USB (blu) denominata “HDD REC”.
- 1 **Premere il pulsante  (Impostazioni rapide) del telecomando, quindi selezionare [Impostazioni] — [Sistema] — [Memoria].**
 - 2 **Assicurarsi che USB HDD venga rilevato come “Dispositivo di archiviazione rimovibile”, altrimenti procedere al punto 3.**
 - 3 **Selezionare USB HDD, quindi selezionare [Resetta e formatta come memoria dispositivo].**
 - 4 **Seguire le istruzioni sullo schermo per formattare il dispositivo HDD USB.**
 - 5 **Selezionare USB HDD, quindi selezionare [Resetta e formatta come archivio rimovibile].**
 - 6 **Seguire le istruzioni sullo schermo per formattare il dispositivo HDD USB.**

Argomenti correlati

- [Informazioni relative alla registrazione con un dispositivo HDD USB](#)

[137] Risoluzione dei problemi

LED

È possibile disabilitare il LED per evitare che si illumini o lampeggi.

Il LED Risposta operativa lampeggia in rosso.

[138] Risoluzione dei problemi | LED

È possibile disabilitare il LED per evitare che si illumini o lampeggi.

Per disattivare il LED utilizzare le impostazioni che seguono.

Per disattivare l'indicatore LED Risposta operativa (LED bianco)

Premere il pulsante  (Impostazioni rapide) del telecomando, quindi selezionare [Impostazioni] — [Sistema] — [Indicatore LED] — disattivare[Risposta operativa].

Per disattivare il LED Risposta operativa (LED di color ambra)/LED della funzione vocale (LED di color ambra) (solo per i televisori dotati di microfono integrato)

Per disattivare il LED ambra della funzione vocale quando il Interruttore microfono integrato è spento, o per spegnere il LED ambra di risposta operativa quando il Interruttore microfono integrato è acceso, in [Impostazioni] — [Sistema] — [Indicatore LED], disattivare lo [Stato riconoscimento vocale].

Argomenti correlati

- [Come si accendono i LED](#)

[139] Risoluzione dei problemi | LED

Il LED Risposta operativa lampeggia in rosso.

Contare quante volte lampeggia (l'intervallo è di tre secondi).

Riavviare il televisore scollegando il cavo di alimentazione CA dell'apparecchio per due minuti, quindi accendere il televisore.

Se il problema persiste, scollegare il cavo di alimentazione CA e rivolgersi all'assistenza clienti Sony, indicando il numero di volte per cui il LED Risposta operativa lampeggia.

[140]

Indice/Altro

[Indice](#)

[Informazioni sulla Guida](#)

[Struttura della Guida](#)

[Specifiche](#)

[Sito di assistenza](#)

[Mantenere il televisore aggiornato](#)

Indice

Programmi TV

-  (Guida)
- Trasmissioni satellitari
- Registrazione
- Impostazione dei Canali
- Protezione dei minori

Immagine/schermo

- Immagini 4K
- Menu HOME
- Immagine
- Data e ora
- Lingua/Language

Suono/voce

- Ricerca vocale, uso
- Suono

Telecomando

- Ricerca vocale
-  (HOME)
- Impostazioni rapide
- Input
- SYNC MENU

Collegamenti

- Bluetooth
- Google Cast
- CEC
- Internet

Dispositivi esterni

- [Dispositivi di archiviazione USB, registrazione con l'uso di](#)
- [Lettori Blu-ray/DVD, collegamento](#)
- [Dispositivi di memoria USB, ecc.](#)
- [Computer](#)
- [Fotocamere digitali, telecamere](#)
- [Sistemi audio](#)

App

- [YouTube™](#)
- [Netflix](#)

Riproduzione di file

- [Computer](#)
- [File e formati supportati](#)
- [Fotocamere digitali, telecamere](#)

Altro

- [Riavvio](#)
- [Accessibilità](#)
- [Aggiornamento del software di sistema](#)
- [Dashboard eco](#)

[142] Indice/Altro

Informazioni sulla Guida

La presente Guida spiega come utilizzare il televisore. È anche possibile consultare la Guida di installazione per le descrizioni sull'installazione del televisore e la Guida di riferimento per informazioni come le specifiche del televisore e la relativa installazione a muro.

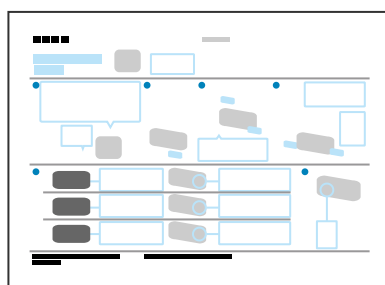

(A)

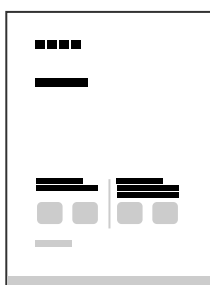

(B)

(A) Guida di installazione

Versioni della Guida

Esistono due versioni della Guida: la Guida incorporata e la Guida online. La Guida online include le informazioni più recenti.

La Guida online viene visualizzata automaticamente quando il televisore è connesso alla rete Internet, diversamente viene visualizzata quella incorporata.



Struttura della Guida

Per informazioni sulla struttura della Guida, vedere la pagina [Struttura della Guida](#).

Nota

- Per utilizzare le più recenti funzioni descritte nella Guida, può essere necessario aggiornare il software del televisore. Per ulteriori informazioni sull'aggiornamento del software, consultare la pagina [Aggiornamenti software](#).
- I nomi delle impostazioni nella Guida potrebbero differire da quanto visualizzato sul televisore, e ciò in base al periodo di commercializzazione dell'apparecchio o dal modello, paese o area geografica.
- Le immagini e le illustrazioni utilizzate nella Guida possono differire a seconda del modello del televisore.
- Il design e le caratteristiche tecniche sono soggetti a modifiche senza preavviso.
- La Guida contiene descrizioni comuni a tutti i modelli/aree geografiche/paesi. Alcune descrizioni di funzionalità potrebbero non essere disponibili a seconda del modello, del paese e dell'area geografica.

Suggerimento

- La presente Guida è stata redatta per tutti i paesi/aree geografiche; tuttavia, in alcuni di essi, alcune delle spiegazioni potrebbero non essere valide o applicabili.

Argomenti correlati

- [Collegamento a una rete tramite cavo LAN](#)

- [Uso del Wi-Fi per il collegamento del televisore a Internet o a una rete](#)

[143] Indice/Altro

Struttura della Guida

La Guida è strutturata come segue.

Per iniziare

- [Telecomando](#)
- [Collegamento dei terminali](#)
- [Come si accendono i LED](#)
- [Menu Home](#)
- [Selezione degli ingressi](#)
- [Caratteristiche di accessibilità](#)

Funzioni utili

- [Ricerca di contenuti/controllo del televisore mediante la voce](#)
- [Utilizzo delle app preferite](#)
- [Fruizione di app e servizi di streaming video sicuri \(Sicurezza e limitazioni\)](#)

Guardare il televisore

- [Guardare programmi televisivi](#)
- [Funzioni utili durante la visione del televisore](#)
- [Modifica della qualità dell'immagine/audio in base alle proprie preferenze](#)

Registrazione di programmi televisivi

- [Registrazione con un dispositivo HDD USB](#)
- [Fruizione/cancellazione del contenuto registrato](#)
- [Legenda dei simboli visualizzati nella lista dei titoli registrati](#)

Uso del televisore con altri dispositivi

- [Dispositivi USB](#)
- [Lettori Blu-ray e DVD](#)
- [Ricevitore cavo/satellite](#)
- [Visualizzazione sul televisore della schermata app di iPhone/smartphone o iPad/tablet](#)

- [Computer, fotocamere e videocamere](#)
- [Sistema audio \(ad esempio ricevitore AV o sound bar\)](#)
- [Console per videogiochi](#)
- [Dispositivi Bluetooth](#)
- [Dispositivi compatibili con CEC](#)
- [Visualizzazione delle immagini in 4K da dispositivi compatibili](#)
- [Guida alla connettività BRAVIA](#)

Collegamento a una rete

- [Collegamento a una rete](#)
- [Visualizzazione di contenuti Internet](#)

Impostazioni

- [Utilizzo di Impostazioni rapide](#)
- [Utilizzo del Dashboard eco](#)
- [Canali & Ingressi](#)
- [Visualizzazione e suono](#)
- [Rete e Internet](#)
- [Account e accesso](#)
- [Privacy](#)
- [App](#)
- [Sistema](#)
- [Telecomandi e accessori](#)
- [Guida e feedback](#)

Risoluzione dei problemi

Indice/Altro

- [Indice](#)
- [Informazioni sulla Guida](#)
- [Specifiche](#)
- [Sito di assistenza](#)
- [Mantenere il televisore aggiornato](#)
- [Informazioni sui marchi](#)

Specifiche

Informazioni sulle specifiche sono disponibili sul sito Web di assistenza Sony:
Consultare la pagina del prodotto del televisore e fare riferimento alle Specifiche. Per ulteriori informazioni sul sito Web di assistenza, consultare la pagina [Sito di assistenza](#).



Nota

- Una pagina Specifiche potrebbe non essere disponibile a seconda del modello. In questi casi, fare riferimento alla Guida di riferimento.

Argomenti correlati

- [Specifiche del segnale video del computer](#)

[145] [Indice/Altro](#)

Sito di assistenza

Per le ultime informazioni e la Guida online, visitare il sito Web di assistenza Sony:

<https://www.sony.eu/support/>

[146] [Indice/Altro](#)

Mantenere il televisore aggiornato

Il televisore acquisisce dati, come ad esempio la guida ai programmi, anche quando è in modalità standby/connesso in standby. Per mantenere il televisore aggiornato, si raccomanda di spegnerlo normalmente utilizzando il pulsante di Alimentazione sul telecomando o sul televisore stesso.

[147] [Indice/Altro](#)

Informazioni sui marchi



- © Xperi Inc. All Rights Reserved. Vewd, TiVo and the Vewd and TiVo logos are trademarks or registered trademarks of Xperi Inc. or its subsidiaries in the United States and other countries.



NetFront™ Browser BE

- Questo prodotto contiene NetFront Browser di ACCESS CO., LTD.
- ACCESS, il logo ACCESS e NetFront sono marchi di Proprietà delle ACCESS CO., LTD. registrati in Giappone, USA e altri stati esteri.
- © 2023 ACCESS CO., LTD. Tutti diritti riservati.
- Questo software è basato in parte sul lavoro della Independent JPEG Group.



- Il marchio denominativo e i loghi Bluetooth® sono marchi registrati di proprietà di Bluetooth SIG, Inc. e sono utilizzati da Sony Group Corporation e le sue controllate su licenza.



- For DTS patents, see <https://xperi.com/dts-patents/>. Manufactured under license from DTS, Inc. and its affiliates. DTS, DTS:X, the DTS:X logo, Virtual:X, and the DTS Virtual:X logo are registered trademarks or trademarks of DTS, Inc. and its affiliates in the United States and/or other countries. © DTS, Inc. and its affiliates. ALL RIGHTS RESERVED.



- Coperto da una o più rivendicazioni dei brevetti HEVC elencati all'indirizzo patentlist.accessadvance.com.
- Wi-Fi®, Wi-Fi Alliance®, Wi-Fi CERTIFIED™ e Wi-Fi CERTIFIED 6® sono marchi di fabbrica o marchi di fabbrica registrati di Wi-Fi Alliance.
- Il logo Wi-Fi CERTIFIED™ e il logo Wi-Fi CERTIFIED 6® sono marchi di fabbrica registrati di Wi-Fi Alliance.
- Disney+ e tutti i relativi loghi e marchi sono marchi di Disney Enterprises, Inc. o dei suoi affiliati.
- ©2025 Amazon.com, Inc. o sue affiliate. Amazon, Alexa, Prime Video e tutti i loghi correlati sono marchi di Amazon.com (<http://amazon.com/>), Inc. o delle sue affiliate. Si applicano le tariffe di iscrizione ad Amazon Prime e/o Prime Video. Per i dettagli, visitare il sito [primevideo.com](http://primevideo.com/terms) (<http://primevideo.com/terms>).
- Apple, Apple Home, AirPlay e HomeKit sono marchi di Apple Inc. registrati negli Stati Uniti e in altri paesi e aree geografiche.
Per usare AirPlay e Apple HomeKit con questo televisore, si consiglia di utilizzare la versione più recente di iOS, iPadOS o macOS.

- Google TV è il nome dell'esperienza software di questo dispositivo e un marchio di Google LLC. Google, YouTube, Google Cast, Google Play e altri marchi sono marchi di fabbrica di Google LLC.
- BRAVIA e il logo BRAVIA sono marchi di fabbrica o marchi registrati di Sony Group Corporation o delle relative affiliate.
- Tutti gli altri marchi di fabbrica sono di proprietà delle rispettive aziende.

Nota

- La disponibilità di ogni servizio dipende dal paese e dall'area geografica.
-